



## ALINEADORES Y DESVIADORES

ALINEADOR DE PVC AL-PVC-10  
 ALINEADOR DE PVC AL-PVC-13  
 ALINEADOR DE LÁMINA FLEXIBLE  
 ALINEADOR DE PLÁSTICO FLEXIBLE  
 POSTE BICOLOR  
 POSTE ALINEADOR R-1530  
 POSTE ALINEADOR R-1145  
 SEÑALAMIENTO AMSTERDAM  
 DESVIADOR LUMINOSO

## AMORTIGUADORES DE IMPACTOS

MULTI-IMPACTADOR PARA ROLL DEFENDER  
 MULTI-IMPACTADOR 118  
 MULTI-IMPACTADOR 130  
 MULTI-IMPACTADOR 7  
 ABSORB 460  
 ABSORB 940  
 ABSORB 400  
 FUNCIONAMIENTO DEL ABSORB 400  
 ABSORB 130  
 FUNCIONAMIENTO DEL ABSORB 130  
 ABSORB 130 CON RODILLOS  
 ABSORB 130 ACORAZADO  
 ABSORB 190 ECONÓMICO  
 IMPACTADOR I-890  
 ABSORBEDOR DE IMPACTOS MASTER  
 REMOLQUE CON ABSORBEDOR DE AIRE  
 REMOLQUE CON IMPACTADOR DE VITEMFLEX®  
 REMOLQUE ATENUADOR DE IMPACTOS 245

## BALIZAS

BALIZA BRÍO 105  
 PALETA BRÍO 105  
 BALIZA BRIO 104  
 BALIZA BRÍO 1000 Y 1000-PLUS

## BARRERAS

BARRERA BULLDOG S70  
 BARRERA S81  
 BARRERA BABY BBS-100  
 BARRERA TUBULAR  
 BARRERA MULTIUSOS  
 BARRERA CLÁSICA 110  
 BARRERA DIAMANTE-S  
 BARRERA S-2016  
 BARRERA ROADWEILER 60  
 BARRERA PERRY 1500  
 BARRERA ROADWEILER 130  
 BARRERA GALAXY  
 BARRERA DIAMANTE  
 FLECHA SEGURA  
 BARRERA B-2000  
 BARRERA BABY  
 BARRERA MINI SOPLADA  
 BARRERA REX  
 BARRERA ANIDABLE 700  
 BARRERA ANIDABLE 750  
 BARRERA ANIDABLE 850  
 ROLL DEFENDER SENCILLO  
 ROLL DEFENDER DOBLE  
 ROLL DEFENDER TRIPLE  
 PALETA SOMBRA PS-650  
 ANTIDESLUMBRANTE VIAL  
 PALETA ANTIDESLUMBRANTE

## BARRICADAS

BARRICADA 66  
 BARRICADA 115  
 BARRERA DE PROTECCIÓN  
 BARRICADA VISTA 150  
 BARRICADA 110

MALLA CONSTRUCCIÓN LIGERA  
 MALLA DE PROTECCIÓN  
 FANTAFLEX FAN 147  
 BARRERA 180 MAX  
 BARRERA PLÁSTICA  
 BARRERA MODULAR  
 CINTA DELIMITADORA

## BOLARDOS

BOLARDO CLÁSICO  
 BOLARDO PIRAMIDAL  
 BOLARDO EIFFEL  
 BOLARDO BARCELONA  
 BOLARDO METRÓPOLI  
 BOLARDO ES-300  
 BOLARDO BICICLETA  
 ABSORB 100  
 BOLARDO HADO  
 BOLARDO A1  
 BOLARDO VIENA  
 BOLARDO PROSPERIDAD  
 BOLARDO PLÁSTICO  
 BOLARDO GRECIA CÚPULA Y ESFERA  
 BOLARDO OBELISCO  
 BOLARDOS FIJOS PF-70 Y PF-110  
 BOLARDO TRIANGULAR  
 BOLARDO RETRÁCTIL 01  
 BOLARDO RETRÁCTIL 02  
 BOLARDO RETRÁCTIL 03  
 BOLARDO TOSCANA ACERO INOX ABATIBLE Y FIJO  
 BOLARDO TOSCANA ACERO ABATIBLE Y FIJO  
 BOLARDO ROMANO  
 BOLARDO ELEGANCE 101  
 BOLARDO GEO 101  
 BOLARDO MANUAL  
 BOLARDO ELECTRÓNICO

## BOLARDOS SOLARES

BOLARDO INOXIDABLE CON LUZ  
 BOLARDOS LUMINUS  
 BOLARDO GRECIA LUX  
 BOLARDO PIRAMIDAL SOLAR  
 BOLARDO DE VIDA 110  
 BOLARDO URBAN 90 CON ALARMA  
 BOLARDO ATENEA ACERO INOXIDABLE ABATIBLE Y FIJO  
 BOLARDO KIRA ACERO INOXIDABLE ABATIBLE Y FIJO  
 BOLARDO URBAN 90 ACERO INOXIDABLE  
 BOLARDO ATENEA ACERO ABATIBLE Y FIJO  
 BOLARDO KIRA ACERO ABATIBLE Y FIJO  
 BOLARDO URBAN 90 ACERO

## BOTONES

MAXIBOTÓN VIBRADOR  
 BOTÓN MULTIVISTA ALUMINIO  
 BOTÓN MULTIVISTA  
 BOTÓN ABS  
 BOTÓN METÁLICO  
 BOTÓN DE ACERO INOXIDABLE  
 BOTÓN ALUMINIO  
 BOTÓN ALUMINIO INYECTADO  
 BOTÓN 100  
 BOTÓN 135  
 BOTÓN DE CERÁMICA

## BOYAS

VIALETÓN 19  
 BOYA I-55  
 BOYA I-68  
 BOYA MULTIVISTA  
 BOYA MULTIESFERA  
 BOYA DE PVC  
 BOYA DE ACERO CON ESFERA DE VIDRIO

BOYA METÁLICA  
BOYA DE ALUMINIO 200  
BOYA DE ALUMINIO 180  
BOYA PARA AHOGAR

## CABALLETES

CABALLETE GRAN FORMATO  
CABALLETE DOS ESPACIOS

## CANALIZADORES

CANALIZADOR ORUGA  
CANALIZADOR REDUCTOR 51 -CRR-3  
CANALIZADOR CONTRAFLUJO LUMINUS  
CANALIZADOR CENTRAL REFLEJANTE  
BOLARDO BUS-TROLEBÚS  
CANALIZADOR TRIPARE  
CANALIZADOR ABATIBLE PARA DESVÍOS  
MINITOP 445  
MINITOP H-65  
BUMERANG C-BG-50-10  
BUMERANG C-BG-50-14  
CANALIZADOR 50  
VIALETÓN 25  
CANALIZADOR 81  
CANALIZADOR FORTE  
CANALIZADOR KAYAK ESFERA METALIZADA  
CANALIZADOR KAYAK PASTILLA REFLEJANTE

## CICLOPISTAS

PALETA CANALIZADORA POLIFLEXY 70  
PALETA CANALIZADORA POLIFLEXY 80  
HITO CANALIZADOR  
CANALIZADOR ATLAS  
REDUCTOR DE VELOCIDAD MOD. 120  
BOLARDO CONFI-BICI 180  
BOLARDO CONFI-BICI-25  
BOLARDO CONFI-BICI-40  
BARRERA CANALIZADORA 150  
CANALIZADOR 51C-2 CON HITO  
CANALIZADOR 51C-3 CON HITO  
BICIESTACIONAMIENTO MODULAR  
BICIESTACIONAMIENTO DUAL  
BICIOSETA  
BOLARDO CONFI-BICI CON LUZ  
VIALETÓN CONFI-BICI CON LUZ  
CANALIZADOR KAYAK 700 SOLAR  
BUMERANG C-BG-50-10 SOLAR

## CONOS

CONO SUPERFLEXIBLE 45  
CONO SUPERFLEXIBLE 60  
CONO SUPERFLEXIBLE 71  
CONO SUPERFLEXIBLE 91  
CONO 25  
CONO 41  
CONO 35  
CONO 60  
CONO 75  
CONO 100 INFORMATIVO  
CONO 100 BPVC  
CONO 100  
CONO 45  
CONO FLEX 45  
CONO FLEX 45 BP  
CONO FLEX 71  
CONO FLEX 71-BP  
CONO FLEX 91  
CONO FLEX 91-BP

## DISCAPACIDAD

BOTÓN MULTIVISTA  
BOTÓN GUÍA PARA INVIDENTES  
HITO ABATIBLE  
LOSETA PODOTÁCTIL  
LOSETA PODOTÁCTIL DE ACERO INOXIDABLE

## ELECTRÓNICA

VIALETA INTELIGENTE  
VIALETA SOLARIS  
VIALETA R2  
VIALETA SOTERRADA  
VIALETA ECONÓMICA  
VIALETA PARA BARRERA  
VIALETA INOXIDABLE  
SECUENCIADOR PROGRAMABLE  
BOTÓN INOXIDABLE CHICO  
BOTÓN INOXIDABLE GRANDE  
BOTÓN SOLAR GRANDE  
BOTÓN SOLAR CHICO  
BOYA DE ALUMINIO SOLAR  
SUPER TOPE SOLAR  
BOYA ABS SOLAR  
BOYA PARA AHOGAR 101 SOLAR  
BALIZA BRIO 105 SOLAR  
BALIZA BRIO 104 SOLAR  
BALIZA BRIO 1000 SOLAR  
HITO 80 DEFENDER SOLAR  
HITO ECOFLEX® 125 SOLAR  
HITO INTERMITENTE ECOFLEX® 125  
PALETA ANTIDESLUMBRANTE 62 SOLAR  
PALETA FLEXIBLE 115  
PALETA DIAMANTE  
PALETA PARE-SIGA SOLAR  
PALETA MULTIUSOS SOLAR  
CONOS SOLARES  
CONO 75 LUX  
CONOS SUPERFLEXIBLES SOLARES  
CONO INFORMATIVO  
LÁMPARAS DE DESTELLO  
LÁMPARA DE OBRA ECONÓMICA  
LÁMPARAS DE SIETE DESTELLOS  
POSTE ALINEADOR  
BARRICADA ESTROBO  
BARRICADA FARO 120  
BARRICADA 110 CON FLECHA SOLAR  
BARRERA ANIDABLE 850 SOLAR  
TRAFITAMBO 112 CON FLECHA SOLAR  
TRAFITAMBO LUZ INTERNA  
TRAFITAMBO 112 SOLAR  
TRAFISIT ELECTRÓNICO  
TRAFISIT PREMIUM 117 SOLAR  
CHEVRON SOLAR  
FLECHA DOBLE SOLAR  
FLECHA SOLAR  
BARCELONA 6176 SOLAR  
BARCELONA 45x45 SOLAR  
BARCELONA 61x61 SOLAR  
BARCELONA 71x71 SOLAR  
BARCELONA 86x86 SOLAR  
SEÑAL RESTRICTIVA SOLAR, ALTO  
BARCELONA 61x122 SOLAR  
BARCELONA 30x122 SOLAR  
FLECHERO SOLAR 760, CLUSTER  
BANDERERO ROBUST  
SEÑALES DE LÁMINA CURVA PELIGROSA CON LUZ  
SEÑALES DE LÁMINA RESTRICTIVAS CON LUZ  
SEÑALES DE LÁMINA PREVENTIVAS CON LUZ  
SEÑALES DE LÁMINA INFORMATIVAS CON LUZ  
SEÑALES DE LÁMINA DE ALTO CON LUZ  
FLECHAS Y FLECHEROS LUMINOSOS  
REMOLQUES INTELIGENTES  
FLECHERO SERVICIO  
FLECHA BIDIRECCIONAL  
FLECHA BIDIRECCIONAL REDONDA  
FLECHA 65 ULTRAX

## ESTACIONAMIENTOS

TOPE SIGLO 21  
 TOPE ECONÓMICO TPES-P-70  
 TOPE TPES-P-80  
 TOPE LÍDER 60  
 TOPE TPES-N-55  
 TOPE ECONÓMICO TPES-N-180  
 TOPE FORTE  
 TOPE ECONÓMICO TE-184  
 BLOQUEADOR DE ESTACIONAMIENTO  
 PROTECTOR DE COLUMNA 80

## HITOS Y PALETAS

HITO POLIFLEXY 76  
 HITO POLIFLEXY 51  
 HITO POLIFLEXY 66  
 ARANDELAS PARA ANCLAJE DE HITOS  
 TAQUETE "EXTRALARGE" Y TORNILLO "ULTRAFIX"

## HITOS Y PALETAS

HITO CANALIZADOR  
 HITO FLEX-100  
 HITO ABATIBLE  
 HITO QUITAPON  
 HITO-113 HITO-136  
 HITO MAXI  
 HITO-110 / HITO-85 / HITO-122  
 HITO POLIFLEXY 82  
 HITO POLIFLEXY 88 Y 102  
 PALETA ABATIBLE 66  
 PALETA FLEXIBLE  
 PALETA CANALIZADORA FLEXIBLE  
 SUPER PALETA 115  
 HITO 80 DEFENDER  
 HITO ECOFLEX 125  
 PALETA ECOFLEX 125  
 HITO INTERMITENTE ECOFLEX 125  
 PALETA INFORMATIVA ECOFLEX 125  
 PALETA PARE-SIGA  
 PALETA MULTIUSOS  
 PALETA UNIX BASE ABATIBLE  
 PALETA UNIX BASE TORTUGA  
 PALETA UNIX POSTE DE ACERO

## LÁMPARAS

BASTÓN DE LEDS  
 LÁMPARA ESTROBO  
 LÁMPARA TORRETA  
 LINTERNA CON ESTROBO Y TRÍPODE  
 BASTÓN CHICO

## LETREROS DE IMAGEN

LETREROS IMAGEN  
 LETREROS IMAGEN LUMINOSOS

## LUMINARIAS

LUMINARIA STONE  
 LÁMPARA ELEGANTE DECORATIVA  
 LÁMPARA RAQUETA  
 LUMINARIA CERILLO 3140 ANTI-VANDÁLICA  
 LUMINARIA CERILLO CON NOMENCLATURA 390/770

## NOMENCLATURAS

NOMENCLATURA  
 NOMENCLATURA URBAN  
 NOMENCLATURA DE LUJO  
 NOMENCLATURA NEW CITY 390  
 NOMENCLATURA NEW CITY 770  
 NOMENCLATURA 390 SOLAR  
 NOMENCLATURA 770 SOLAR  
 NOMENCLATURA 390 / 770 ELÉCTRICA  
 NOMENCLATURA 9040/9040 SOLAR

## REDUCTORES DE VELOCIDAD

REDUCTOR DISUASORIO 120  
 REDUCTOR DE VELOCIDAD RDV-45  
 REDUCTOR DE VELOCIDAD  
 REDUCTOR DE VELOCIDAD CON ESFERAS  
 REDUCTOR S-81  
 REDUCTOR "S" QUITA & PON  
 REDUCTOR DE VELOCIDAD SOLAR CON ESFERAS  
 REDUCTOR DE VELOCIDAD RDV-45 SOLAR  
 RAMPA DISUASORIA  
 PASO DE PEATÓN ILUMINADO  
 REDUCTOR DE VELOCIDAD 51  
 CUBRE ZANJAS 140  
 REDUCTOR DE VELOCIDAD REVO  
 ECO-REDUCTOR  
 ECO-DIVISOR  
 REDUCTOR 3D  
 PASO DE PEATÓN 3D

## REFLEJANTE

REFLEJANTES M15 Y M16  
 REFLEJANTES RR-100 Y RA-100  
 REFLEJANTE PARA BARRERAS  
 MÉNSULA REFLEJANTE PARA BARRERAS  
 PALETA REFLEJANTE

## REFLEJANTES PARA SEÑALES

GRADO INGENIERÍA  
 GRADO INGENIERÍA PRISMÁTICO  
 GRADO ALTA INTENSIDAD  
 GRADO MUY ALTA INTENSIDAD

## ROPA DE SEGURIDAD

BANDEROLA  
 CHAMARRA  
 CAMISOLA Y PANTALÓN  
 CHALECO POLIÉSTER  
 CHALECO DE MALLA  
 CHALECO CON LUZ  
 IMPERMEABLE DOS PIEZAS  
 IMPERMEABLE TIPO GABARDINA

## SEÑALAMIENTO VERTICAL

INFORMATIVAS DE DESTINO-SCT  
 INFORMATIVAS DE RECOMENDACIÓN-SCT  
 E IDENTIFICACIÓN-SCT  
 SEÑAL BARCELONA  
 POSTEFLEX®  
 RESTRICTIVAS-SCT  
 RESTRICTIVAS CIRCULARES  
 PREVENTIVAS-SCT  
 INFORMATIVAS-SCT  
 PROTECCIÓN EN OBRAS-SCT

## SEÑALES FOTOLUMINISCENTES

SEÑALES FOTOLUMINISCENTES

## SEÑALES PREMIUM

SEÑALES PREMIUM PARA MURO  
SEÑALES PREMIUM TIPO BANDERA  
SEÑALES PREMIUM TIPO ESCRITORIO  
SEÑALES PREMIUM COLGANTES  
SEÑALES PREMIUM TIPO TÓTEM

## SUPER TOPES

PEGAMENTO BITUMINOSO  
PEGAMENTO EPÓXICO  
PINTURA PARA CARRETERAS  
SUPER TOPE DE ABS CON ESFERAS  
SUPER TOPE DE ABS  
SUPER TOPE DE ALUMINIO  
TOPE DE ALUMINIO CON ESFERAS TP-22-A  
TOPE DE ALUMINIO CON ESFERAS TP-30-A  
SUPER TOPE DE ACERO INOXIDABLE CON ESFERAS TP-235  
SUPER TOPE DE ACERO INOXIDABLE CON ESFERAS TP-30  
SUPER TOPE DE ACERO INOXIDABLE CON PRISMAS

## TRAFISIT

TRAFISIT 105 ECONÓMICO  
TRAFISIT 109  
R-TRAFISIT 122  
TRAFITAMBO 112  
TRAFISIT PREMIUM 117

## VIALETAS

VIALETA DE ACERO INOXIDABLE  
VIALETA INOXIDABLE CON ESFERAS REFLEJANTES  
VIALETA TEMPORAL V-TEM  
VIALETA TEMPORAL VF-135  
VIALETA CIU  
VIALETA C-80  
VIALETA MEGALUX INOXIDABLE

## BANCAS

BANCA BELMONT CURVA  
BANCA BELMONT RECTA  
BANCA TOLEDO  
BANCA DESCANSO  
BANCA SELVA  
BANCA BARCELONA

## GIMNASIOS AL AIRE LIBRE

EJERCITADORES PARA DISCAPACITADOS  
EJERCITADORES SENCILLOS  
EJERCITADORES DOBLES

## JUEGOS INFANTILES

MODULAR ALEMANIA  
MODULAR AMBERES  
MODULAR ATENAS  
MODULAR FRANCIA  
MODULAR CRUCERO REYLAZ  
MODULAR MADRID  
MODULAR MÓNACO  
MODULAR VIENA  
MODULAR OCTOPUS  
MODULAR TORRE FIEL

## PISTAS DE PATINAJE Y VELARIAS

SKATEPARK PRO  
VELARIAS

# ALINEADORES Y DESVIADORES

## Alineador de PVC

Códigos: AL-PVC-10 y AL-PVC-13

- Modelo sencillo de alineador, especial para delimitar arcenes.
- Con 55cm<sup>2</sup> de área reflejante en la parte superior.
- Esquinas y bordes redondeados para evitar lesiones al momento de impactarlos, fabricado en material plástico flexible y resistente con protección U.V.

**Medidas AL-PVC-10:**    **Medidas AL-PVC-13:**

Altura: 120.0 cm.

Altura: 120.0 cm.

Ancho: 10.0 cm.

Ancho: 13.0 cm.

**Color:** Blanco.

**Reflejante:** Ámbar.



## Alineador de Lámina Flexible

Código: AL-LAM

- Clásico alineador para carreteras o avenidas fabricado en lámina flexible, es la mejor opción para reemplazar los pesados y riesgosos alineadores de concreto.
- Gran área reflejante de excelente visibilidad durante la noche.
- Se instala fácilmente en la tierra o pavimento.

**Medidas:**

Altura: 100.0 cm., y 120.0 cm.

Ancho: 13.0 cm.

**Color:** Blanco.

**Reflejante:** Ámbar o rojo.



## Alineador de Plástico Flexible

Código: AL-PLAS-E

- Versión en plástico del alineador clásico, agregándole un diseño moderno y funcional que incluye dos áreas reflejantes de gran tamaño (139.80 cm<sup>2</sup>) que incrementan la visibilidad de noche y a gran distancia.
- Dos modelos: Con base (**código: BAS-AL**) que se pega al piso para darle estabilidad y mejorar la sujeción o modelo para anclar en tierra o pavimento.
- Elaborado de material plástico flexible con protección U.V.
- Opción a llevar texto con número de kilómetro o carretera.

**Medidas:**

Altura: 100.0 cm.

Ancho: 14.0 cm.

**Color:** Blanco.

**Reflejante:** Blanco, ámbar o rojo.



## Poste Bicolor

Código: P-BC

- Poste de seguridad para delimitar zonas de forma rápida y sencilla, funcional para crear filas en restaurantes, bases de taxis y paraderos, también usados para restringir el acceso en áreas de riesgo.
- Base rellenable para agregarle peso que le da estabilidad contra el viento o impactos.
- Al ser modular facilita su traslado y almacenamiento.
- No incluye cadena plástica.

**Medidas:**

Altura Total: 102.0 cm.

Largo total de los tramos: 24.0 cm.

Diámetro Tramo: 4.3 cm.

Diámetro de Base: 34.0 cm.

Altura Total Base : 8.0 cm.

**Colores:**

Blanco con rojo, blanco con amarillo, base en negro con lastre.



**Cadena:**  
Rollo de 25 mts.



# ALINEADORES Y DESVIADORES

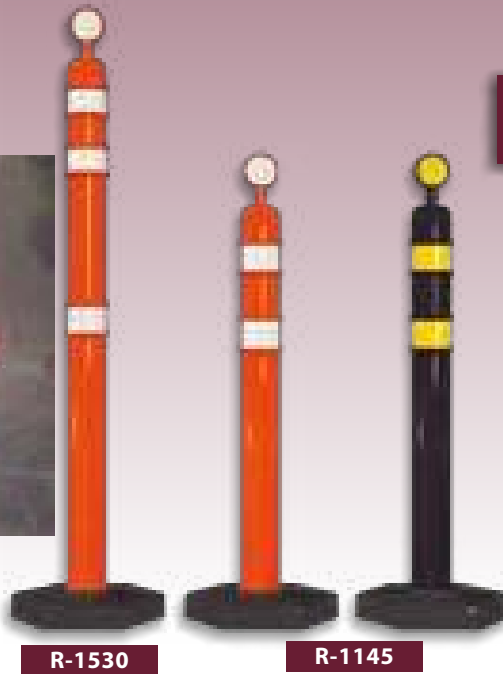

R-1530

R-1145

## Poste Alineador

Código: R-1530

Código: R-1145

- Postes de gran altura especiales para usarse en zonas de obra, accidentes, canalizar o confinar carriles, en eventos, etc.
- En dos presentaciones: con dos o tres franjas de reflejante.
- Ambos modelos incluyen cabeza desmontable circular y base hexagonal rellenable.
- Gran estabilidad y resistencia al viento.
- Fabricado en polietileno de media densidad con protección U.V.

### Medidas modelo R-1530

Poste: Diámetro: 9.5 cm., Alto: 152.0 cm.  
Base: Diámetro: 40.0 cm., Alto: 8.0 cm.

### Medidas modelo R-1145

Poste: Diámetro: 9.5 cm., Alto: 114.0 cm.  
Base: Diámetro: 40.0 cm., Alto: 8.0 cm.

Colores: Naranja o negro.

Reflejante: Blanco o ámbar.

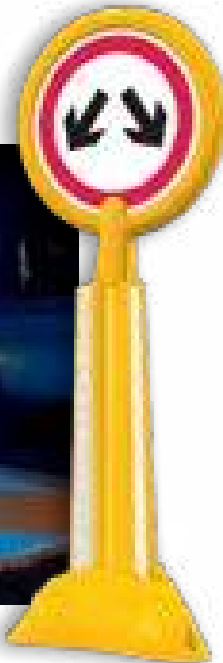

## Señalamiento Amsterdam

Código: D-AMS-63

- Novedoso señalamiento de original diseño ideal para colocarse en cuchillas, accesos y salidas de avenidas o vías rápidas.
- Es un llamativo accesorio.
- Círculo de 63.0 cm. de diámetro para señalamiento o publicidad para todo tipo de negocios.
- Opción a incluir dispositivo eléctrico o solar de iluminación para hacerlo más visible.
- Fabricado en polietileno de media densidad con protección U.V.

### Medidas:

Largo: 46.0 cm., Ancho: 63.0 cm., Alto: 174.0 cm.

Colores: Amarillo o blanco.

Reflejante: Blanco, negro o ámbar.



## Desviador Luminoso

Código: D-LUM-61 / D-SOL-61

- Dispositivo luminoso cuya principal función es desviar el tráfico en cuchillas, accesos y salidas en avenidas o carreteras, en caso de ser impactado por su forma absorbe parte del impacto.
- En leves impactos recupera su forma original.
- Puede incluir un dispositivo de luminosidad total ya sea eléctrico o solar con encendido automático al oscurecer.
- Fabricado en polietileno de media densidad con protección U.V.

### Medidas:

Largo: 67.5 cm., Ancho: 42.0 cm., Alto: 154.5 cm.

Colores: Azul o blanco.

Reflejante: Blanco.



## Multi-Impactador para Roll Defender

Código: MI-RD

- Excelente amortiguador de impactos que combinado con el sistema de rodillos Roll Defender crean un accesorio protector eficiente.
- Para colocarse en todo tipo de lugares peligrosos en carreteras y avenidas.
- Incluye luz solar con 4 variables de destellos más bandas de reflejante que aumenta su visibilidad.
- Fabricado con varias capas de Vitemflex® de distintas densidades montadas sobre una fuerte estructura de acero.
- **Amortiguador de impactos no traspasable.**
- Cumple con la Norma NOM-008-SCT2-2013.

**Medidas:** Según números de rodillos.

**Reflejante:** Blanco o ámbar.



## Multi-Impactador 118

Código: IM-118

- Diseñado para proteger y orientar a los automovilistas en cuchillas y desviaciones.
- Soporta gran cantidad de impactos.
- Al ser totalmente flexible crea un efecto amortiguante por acojinamiento al momento de impactarlo lo cual reduce al mínimo los daños en los vehículos y pasajeros.
- Se fija al piso por medio de una fuerte estructura metálica.
- Fabricado con varias capas de Vitemflex® de distintas densidades.
- Opcional: Lámpara solar con 4 tipos de destellos.
- Con franjas de reflejante.
- Cumple con la Norma NOM-008-SCT2-2013.
- **Amortiguador de impactos no traspasable.**

**Medidas:**

Largo: 164.2 cm.

Alto: 90.0 cm., 110.0 cm. y 140.0 cm.

Ancho: 49.0 cm.

**Reflejante:** Blanco o ámbar.



## Multi-Impactador 130

Código: IM-130

- Protector para grandes postes de luz o columnas de puentes, colocado en cuchillas vías de alta velocidad o tránsito pesado.
- Debido a la estructura de acero fuertemente anclada al piso, obtiene la resistencia necesaria para soportar múltiples impactos sin necesidad de mantenimiento.
- Fabricado con varias capas de Vitemflex® de distintas densidades.
- Con luz solar de 4 destellos (opcional).
- Con franjas de reflejante.
- Cumple con la Norma NOM-008-SCT2-2013.
- **Amortiguador de impactos no traspasable.**

**Medidas:**

Largo: 174.0 cm.

Alto: 144.0 cm.

Ancho: 125.0 cm.

**Reflejante:** Blanco o ámbar.



## Multi-Impactador 7

Código: MI-7

- Amortiguador de impactos retráctil, con la capacidad de recuperarse y regresar a su forma original después de cada impacto.
- Resuelve el problema en los impactos de una manera totalmente innovadora debido a que la energía del impacto es absorbida por la suma de una serie de componentes interconectados.
- Es un eficiente sistema de amortiguamiento que no contiene elementos metálicos como rieles, perfiles, placas o soportes que causen daño en personas o vehículos.
- Las dimensiones son una garantía de seguridad para pequeños y grandes vehículos, debido a que logra abrazar mayor área al momento del impacto, convirtiéndose así en un perfecto salva vidas.
- **Absorbedor de impactos no traspasable.**



### COMPUESTO POR CUATRO SECCIONES:

- **Sección 1:** Comienza por absorber el impacto mediante una sección de acojinamiento flexible, construida con placas de Vitemflex® la cual además integra luz solar con 4 tipos de destellos para su máxima visibilidad.
- **Sección 2:** Sistema de tijeras retráctiles que continúan absorbiendo parte de la fuerza del impacto de manera mecánica mediante la actuación integral de todos sus componentes.



### VIDEO DISPONIBLE - PÍDALO

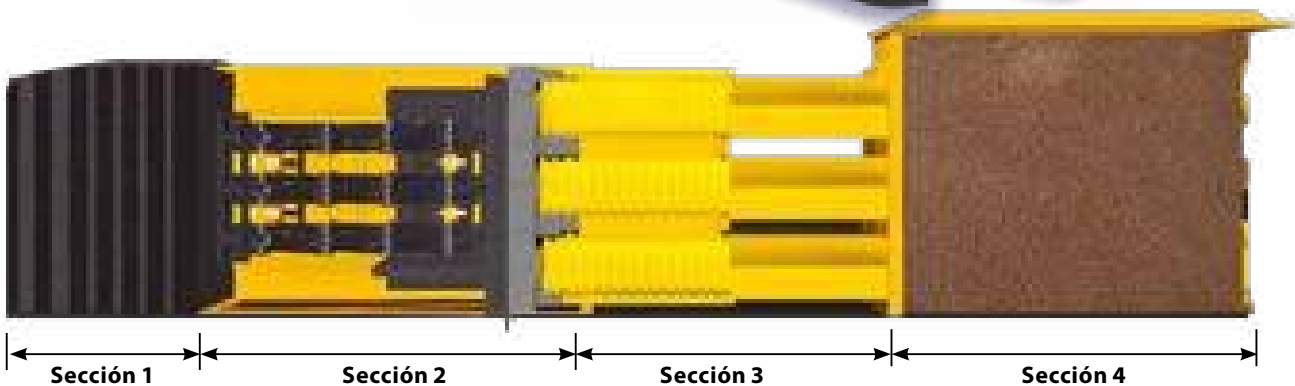

- **Sección 3:** Esta diseñada para absorber la fuerza residual del impacto de manera neumática, integrada por 6 bolsas de aire tipo fuelle que al comprimirse desplazan gradualmente y de manera controlada el aire de su interior.
- **Sección 4:** Contenedor de polietileno, el cual va lleno de arena para que esta sección actúe como lastre final de todo el dispositivo.
- **Cumple con la Norma NOM-008-SCT2-2013.**
- Se le pueden integrar secciones de Roll Defender en los costados para proteger el dispositivo en golpes laterales.

#### Medidas:

Largo: 662.0 cm.  
Alto: 150.0 cm.  
Ancho: 149.0 cm.

**Color:** Amarillo o negro.

**Reflejante:** Blanco o ámbar.

# AMORTIGUADORES DE IMPACTOS

## Absorb 460

Código: ABSORB-460

- Sistema de protección vehicular para puntos estratégicos en vías de velocidad media.
- Compuesto por un conjunto de módulos para integrar diferentes longitudes y capacidades de amortiguamiento.
- Con "Sistema de absorción de impactos mediante módulos de triple contenedor" que consiste en 3 tipos de módulos (contenedores) que en su interior alojan un segundo y tercer contenedor flexible.
- El tercer contenedor interior (flexible) se llena con agua hasta el 80% de su capacidad.
- Los dos contenedores interiores se sellan herméticamente mediante una válvula de seguridad y llenado de 10 cm de diámetro interior, dejando el 20% de espacio libre para que el agua se desplace cuando el módulo es impactado.
- La válvula de seguridad evita la pérdida de agua por evaporación, cuando la temperatura ambiente baja, el vapor se condensa y el agua recupera su volumen original por lo que no es necesario tener que estar rellenando los módulos.
- El módulo Impactador cuenta con una lámpara de alimentación solar con 4 secuencias de destellos y baterías recargables.
- **Cumple con la Norma NOM-008-SCT2-2013.**

### Medidas:

Módulo de Impactador  
Largo: 80.0 cm.  
Ancho: 95.0 cm.  
Alto: 122.0 cm.  
Capacidad: 460 lts.

### Medidas:

Módulo Universal  
Largo: 69.0 cm.  
Ancho: 95.0 cm.  
Alto: 88.0 cm.  
Capacidad: 310 lts.

### Medidas:

Módulo 1  
Largo útil: 70.0 cm.  
Ancho: 95.0 cm.  
Alto: 88.0 cm.  
Capacidad: 340 lts.

**Colores:** Amarillo o azul.

**Reflejante:** Blanco.



¡¡ Con el novedoso SISTEMA DE ABSORCIÓN DE IMPACTOS MEDIANTE MÓDULOS DE TRIPLE CONTENEDOR!! (Patente en trámite)



## Absorb 940

Código: ABSORB-940

- Para vías en donde circulan vehículos a gran velocidad o vehículos pesados tenemos el Asorb 940 con mayor nivel de amortiguamiento.
- El "Sistema de absorción de impactos mediante módulos de triple contenedor" incrementa la capacidad de absorción del "momento" del impacto gracias a que cada módulo (contenedor) aloja al segundo y tercer contenedores flexibles interiores que se llenan con agua hasta el 80% de su capacidad.
- Cuando un vehículo impacta los módulos, el agua se desplaza en el espacio libre que queda en el interior, desacelerando al vehículo de manera controlada y segura.
- Con válvula de seguridad y llenado (Ø 10 cm int.) de cierre hermético.
- Con lámpara de alimentación solar con 4 secuencias de destellos y baterías recargables.
- No requiere de mantenimiento debido a que no se pierde agua por evaporación.
- **Cumple con la Norma NOM-008-SCT2-2013.**

### Medidas:

Módulo de Impactador  
Largo: 96.0 cm.  
Ancho: 125.0 cm.  
Alto: 142.0 cm.  
Capacidad: 940 lts.

### Medidas:

Módulo 1  
Largo útil: 75.0 cm.  
Ancho: 99.0 cm.  
Alto: 125.0 cm.  
Capacidad: 770 lts.

### Medidas:

Módulo Universal  
Largo: 75.0 cm.  
Ancho: 121.5 cm.  
Alto: 99.0 cm.  
Capacidad: 670 lts.

**Colores:** Amarillo o azul.

**Reflejante:** Blanco.



## ¡Con el novedoso SISTEMA DE ABSORCIÓN DE IMPACTOS MEDIANTE MÓDULOS DE TRIPLE CONTENEDOR! (Patente en trámite)



No hay pérdida de agua por evaporación, el vapor de agua se condensa adentro del tercer contenedor interior y recupera su volumen original.



### Absorb 400

Código: ABSORB-400

- El "sistema de absorción de impactos mediante módulos de triple contenedor" se integra por un módulo principal y un grupo de módulos universales.
- Se utiliza en cuchillas de entrada y salida de carreteras y vías de alta velocidad, principalmente para proteger estructuras como puentes, postes y señales verticales.
- Cada módulo consta de un contenedor exterior con capacidad de 400 lt., que aloja en su interior al segundo contenedor flexible el cual a su vez tiene en su interior un tercer contenedor flexible.
- Los contenedores interiores se llenan con agua hasta el 80% de su capacidad dejando un 20% de espacio vacío (sin agua) para que el agua se pueda desplazar en el interior de los contenedores cuando el módulo es impactado.
- La protección que proporciona el contenedor exterior con los contenedores interiores crean una barrera que impide que los rayos del sol penetren evitando la formación de bacterias en el agua, por lo que el agua se puede conservar durante años sin tener que cambiarla.
- Los contenedores interiores se sellan herméticamente gracias a una válvula de seguridad y llenado, de ésta manera, cuando hace calor el agua se evapora adentro del tercer contenedor interior sin que haya fugas de vapor de agua, cuando baja la temperatura durante la noche, el vapor se condensa y el agua recupera su volumen original.
- Los contenedores exteriores del Absorb 400 tienen 12 refuerzos estructurales anti-deformación que incrementan la resistencia de los contenedores.
- El módulo principal cuenta con una lámpara con 4 secuencias de destellos, alimentada por celdas solares que es visible a gran distancia.
- Como elemento complementario se recomienda integrar un grupo de hitos flexibles que al ser atropellados no dañan a los vehículos pero generan una fuerte señal audible de advertencia.
- El módulo principal tiene espacio para rotular las señales con vinil reflejante.
- Las tapas de los contenedores exteriores se fijan con pernos de seguridad que evitan el desprendimiento de las tapas por efectos del viento o por vandalismo.
- En base al espacio disponible en cada punto, se puede integrar una mayor cantidad de módulos universales para llegar hasta el Nivel de Contención NC-3 conforme a la Norma NOM-008-SCT2-2013.
- Válvula de seguridad y llenado con diámetro interior de 10 cm.

#### Medidas:

##### Módulo Principal

Altura: 190.0 cm.  
Diámetro: 90.0 cm.  
Volumen: 400 lt.

##### Módulo Universal

Altura: 97.0 cm.  
Diámetro: 90.5 cm.  
Volumen: 400 lt.

Color: Amarillo.

Reflejante: Blanco.

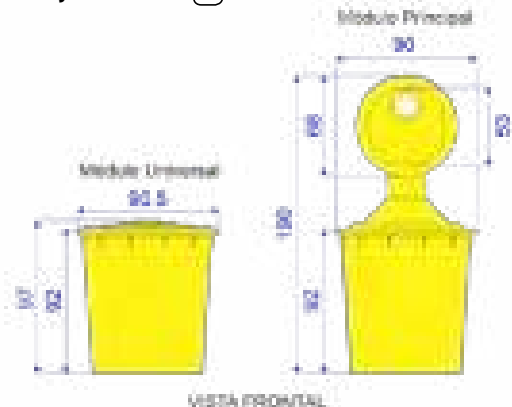

# AMORTIGUADORES DE IMPACTOS

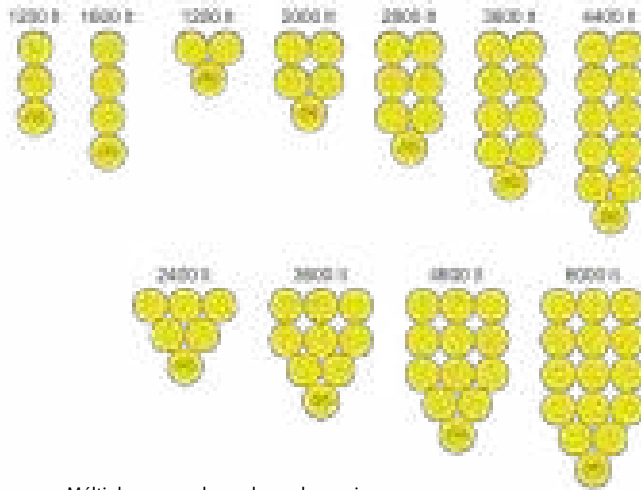

Múltiples acomodos en base al espacio disponible y al Nivel de Contención requerido.

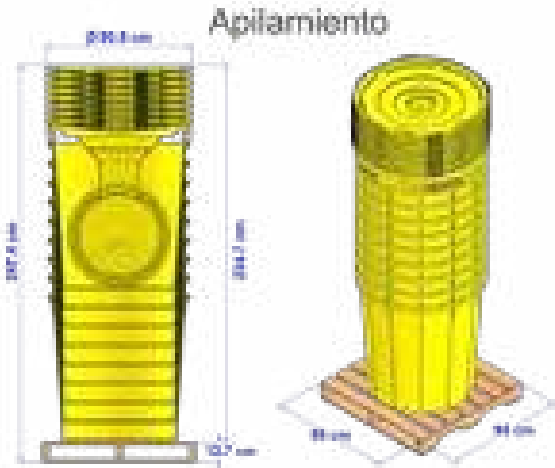

Apilado de 1 Módulo Principal y 8 Módulos Universales (3600 lt.) en tarima de 95.0 x 95.0 cm. para transportarse en trailer o contenedor.

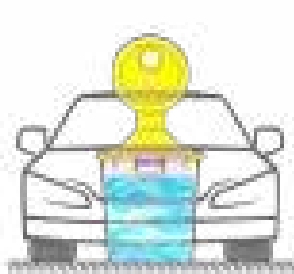

- El "Sistema de absorción de impactos mediante módulos de triple contenedor" del Absorb 400 consiste en módulos integrados por un contenedor externo de polietileno que aloja al segundo contenedor flexible y éste a su vez tiene adentro un tercer contenedor interior flexible.
- El tercer contenedor interior se llena con agua hasta el 80% de su capacidad y se sella herméticamente mediante una válvula de seguridad para llenado de  $\varnothing 10$  cm interiores, dejando aproximadamente un 20% de espacio vacío para que el agua tenga hacia donde desplazarse cuando el módulo es impactado.

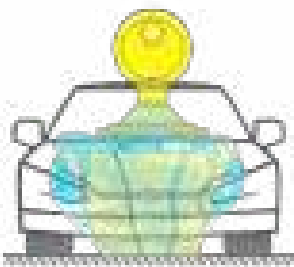

- Cuando un vehículo choca contra el sistema Absorb 400, el contenedor exterior se deforma y se aplasta o se rompe ejerciendo presión sobre los dos contenedores interiores flexibles.
- El agua se desplaza llenando el espacio vacío que hay en el contenedor interno incrementando la superficie de contacto y absorbiendo el "momento" del impacto del vehículo, si el contenedor exterior se rompe, los contenedores interiores se amoldan al vehículo y lo abrazan con lo que continúan absorbiendo la fuerza del impacto, al mismo tiempo el módulo principal se desplaza en el sentido del impacto y ejerce empuje sobre los módulos universales que se encuentran atrás ocasionando el mismo efecto de desplazamiento del agua en el interior de cada módulo, de ésta manera se continúa absorbiendo la fuerza del impacto a través de todos los módulos.



- Los módulos posteriores continúan una reacción encadenada de amortiguamiento que va desacelerando al vehículo de manera controlada y segura.
- En base al espacio disponible y al nivel de contención requerido en cada punto, se pueden integrar más módulos universales.

## ¡Con el novedoso SISTEMA DE ABSORCIÓN DE IMPACTOS MEDIANTE MÓDULOS DE TRIPLE CONTENEDOR! (Patente en trámite)

**Absorb 130**

Código: ABSORB-130

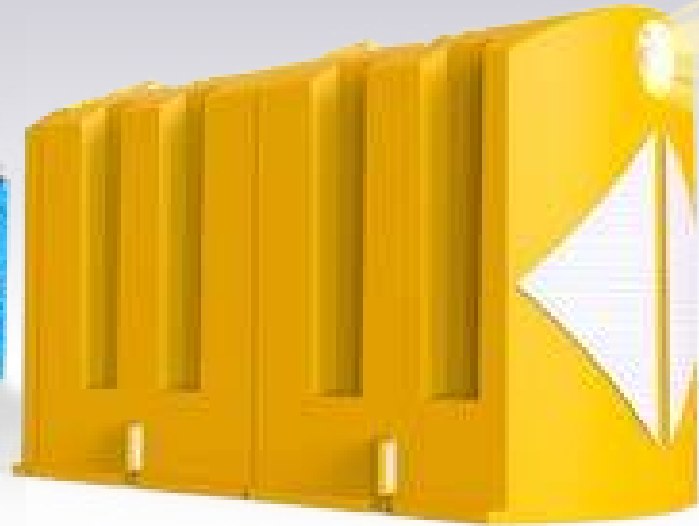
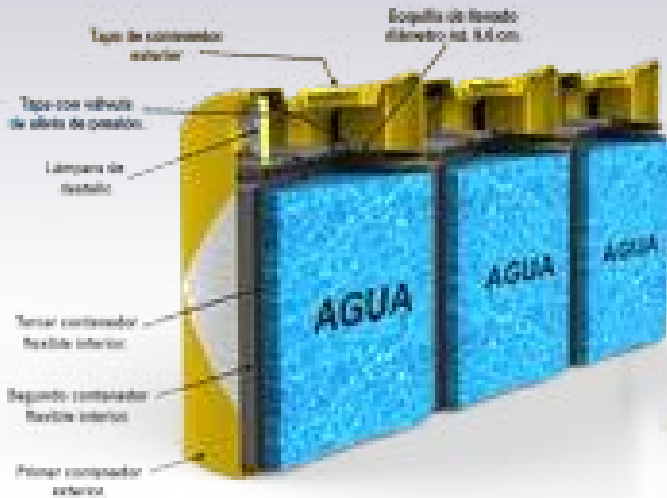

- El " sistema de absorción de impactos mediante módulos de triple contenedor " se integra por un módulo principal y un grupo de módulos universales.
- No tiene partes metálicas.
- Módulos con sistema de triple contenedor:
  - Contenedor exterior de plástico (rotomoldeo).
  - 2 contenedores flexibles interiores de alta resistencia al desgarre y al punzonado.
- Tapa de cierre hermético con válvula de alivio de presión.
- No hay pérdida de agua por evaporación.
- No requiere de mantenimiento para rellenarse con agua.
- Se complementa con elementos preventivos opcionales:
  - Vialotón Luminus.
  - Baliza Brío 105.
  - Hito 76 Superflexible (Poliflexy).
- El Absorb 130 está integrado por un Módulo Frontal seguido de Módulos Universales, dependiendo del número de módulos se puede llegar hasta el Nivel de Contención NC-3 conforme a la norma NOM-008-SCT2-2013 y un complementario al final.
- Los módulos se unen mediante un sistema de acoplamiento especialmente diseñado para que al momento del impacto todos los módulos actúen en conjunto sin separarse.

- Con el novedoso "Sistema de absorción de impactos mediante módulos de triple contenedor" que consiste en que cada módulo está integrado por un contenedor exterior el cual aloja en su interior un segundo contenedor flexible y éste a su vez tiene en su interior un tercer contenedor flexible el cual se llena de agua hasta el 80% de la capacidad del contenedor exterior.
- El Absorb 130 es ideal para carreteras y vías de alta velocidad, está diseñado para evitar que los vehículos choquen contra elementos como estructuras de puentes, casetas de cobro, postes, árboles, etc., absorbiendo el "momento" de la fuerza del impacto y reduciendo velocidad de los vehículos de una manera segura y controlada, ayudando a reducir la gravedad de las lesiones sufridas en éste tipo de accidentes.
- Los contenedores exteriores de los módulos están fabricados con polietileno de media densidad con protección contra los rayos UV que ofrece una gran resistencia por la exposición al medio ambiente.
- El módulo frontal cuenta con una lámpara de destellos de alimentación solar que lo hace visible a gran distancia.
- Los contenedores flexibles interiores cuentan con una válvula de seguridad y llenado de cierre hermético que evita las pérdidas de agua por evaporación y facilita su llenado.

### Medidas:

#### Módulo Principal

Largo: 104.5 cm.  
Ancho: 97.0 cm.  
Alto: 135.5 cm.

#### Módulo Universal

Largo: 112.0 cm.  
Ancho: 97.0 cm.  
Alto: 135.5 cm.

Color: Amarillo.

Reflejante: Blanco.

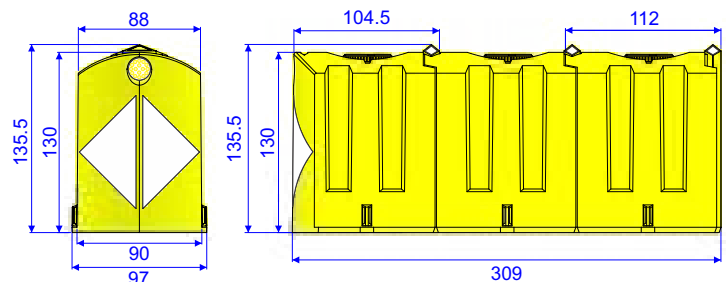

# AMORTIGUADORES DE IMPACTOS

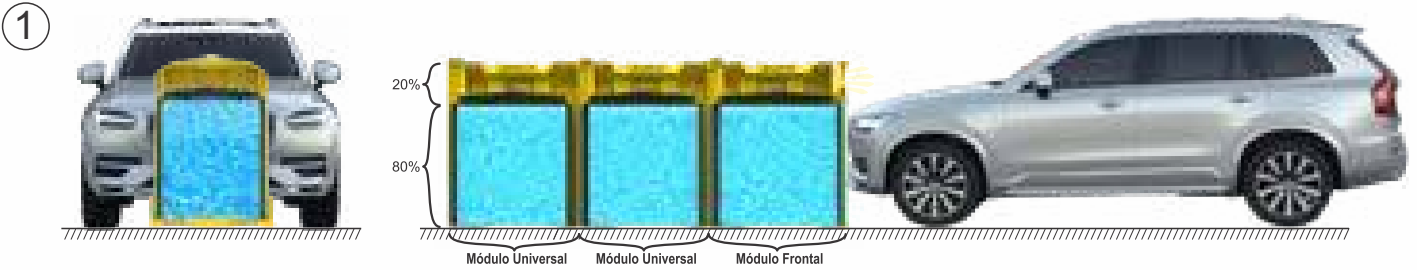

El ensamble de los contenedores flexibles interiores de cada módulo, se llena con agua hasta el 80% de la capacidad del contenedor exterior, se extrae el aire que queda en el ensamble de los contenedores flexibles interiores, se cierran herméticamente mediante una tapa con válvula de alivio de presión y se pliega el ensamble al interior del contenedor exterior.

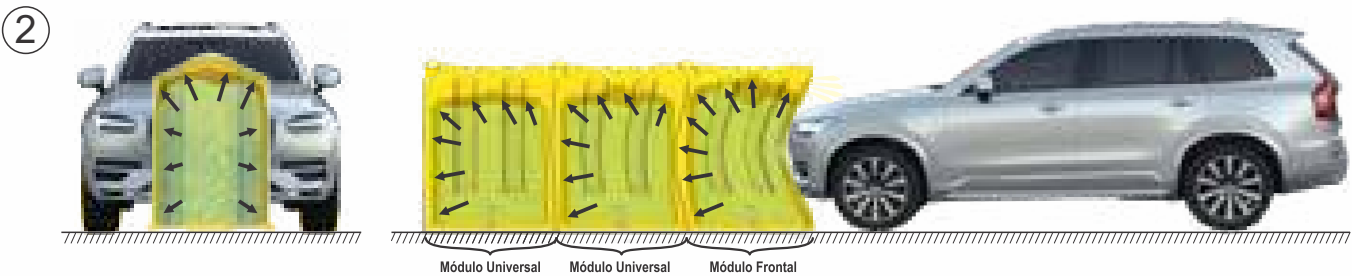

Desde el momento en el que el vehículo hace contacto con el primer módulo se inicia el amortiguamiento, el contenedor exterior se deforma y puede llegar a romperse, los contenedores flexibles interiores se aplastan, el agua se desplaza y hace que los contenedores flexibles interiores tomen la forma de la parte frontal del vehículo envolviéndolo.

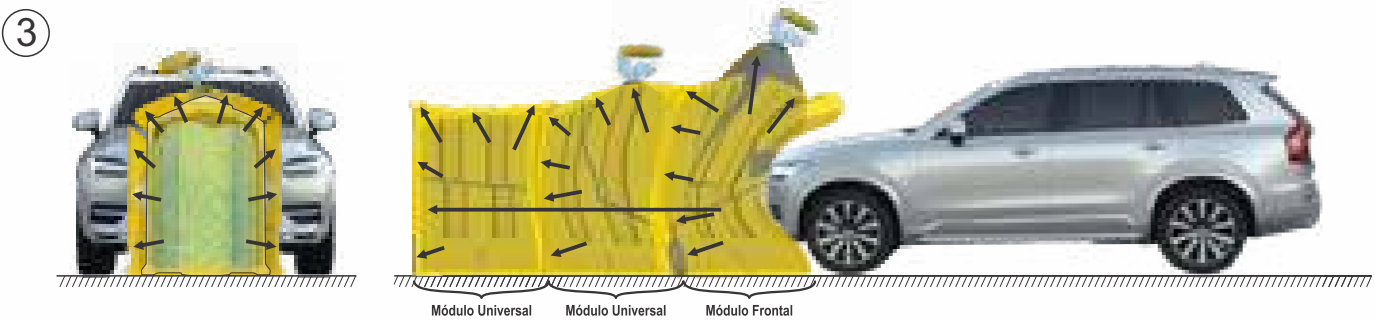

Si la presión ejercida durante el impacto es muy alta, se abre la válvula de alivio de presión y deja salir el agua de manera controlada, de este modo se libera parte de la presión ejercida sobre el agua y se alarga el tiempo de contacto entre el vehículo y el sistema de triple contenedor.



Si durante el impacto se perfora el ensamble de los contenedores flexibles, el agua sale por las perforaciones liberando parte de la presión ejercida sobre el agua pero el ensamble no se revienta, de esta manera se incrementa la capacidad de amortiguamiento del impacto.

# AMORTIGUADORES DE IMPACTOS

## 2 versiones complementarias

### Absorb 130 con rodillos

Código: ABSORB-130-RODILLOS

- Este sistema está diseñado para absorber la fuerza del impacto de los vehículos mediante el giro controlado de una serie de rodillos de autofrenado. Los rodillos no solo ayudan a disminuir la velocidad del vehículo, sino que también redireccionan el vehículo hacia el flujo del tránsito, reduciendo así el índice de mortalidad y la gravedad de las lesiones en carreteras, tanto en vías de alta como de baja velocidad.
- Un riel metálico; sujeta firmemente el sistema al suelo para evitar desajustes durante el impacto y asegurar que la estructura permanezca en su lugar.

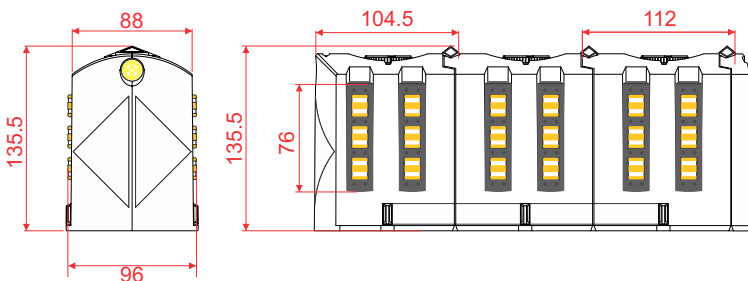

### Absorb 130 Acorazado

Código: ABSORB-130-ACORAZADO

- Este refuerzo robusto de polietileno negro se coloca en la parte frontal y lateral del impactador.
- Ayuda a que no se separen las piezas con el impacto cuando hay algún choque.
- Su función principal es absorber el primer impacto en caso de colisión, lo que disminuye significativamente el daño tanto para el vehículo como para los automovilistas.

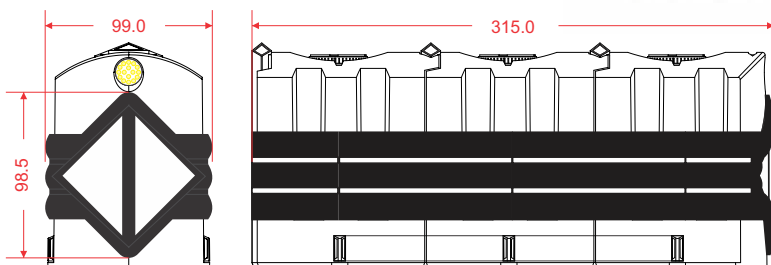
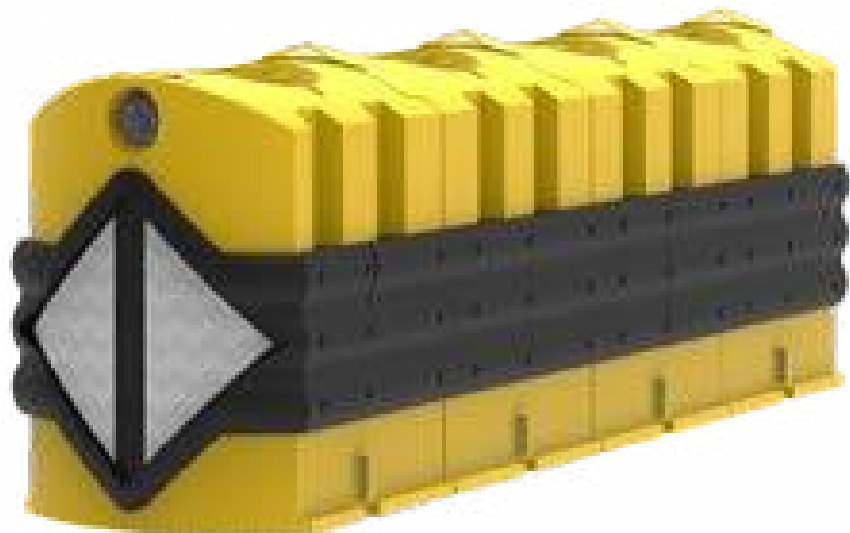



## Absorb 190 Económico

Código: ABSORB-190

- Elemento de protección para colocarse en puntos peligrosos en vías de velocidad media o emplearse como señal de aviso en registros pluviales destapados.
- Con sistema de absorción de impactos lastre de agua y elemento de amortiguamiento.
- Gran protección a un bajo costo.
- Cuenta con franjas reflejantes de advertencia para mejor visibilidad.
- Absorbedor de impactos traspasable.
- **Cumple con la Norma NOM-008-SCT2-2013.**

**Medidas:**

Diámetro: 58.0 cm., Alto: 90.5 cm., Capacidad: 190 lts.

**Colores:** Amarillo o azul.

**Reflejante:** Blanco, rojo o ámbar.



## Impactador I-890

Código: I-890

- Amortiguador de impactos recomendado para colocarse en desviaciones, cuchillas, salidas y entradas a vías rápidas o pasos subterráneos, etc.
- Con sistema de absorción de impactos mediante módulos significativamente la capacidad de amortiguamiento.
- Se llenan con agua hasta el 80% de su capacidad.
- Flecha y bandas de reflejantes opcionales.
- Se arman en grupos de amortiguamiento de 3, 6, 9 o hasta 12 módulos dependiendo el nivel de protección que se requiera.
- **Cumple con la Norma NOM-008-SCT2-2013.**

**Medidas:**

Largo: 88.5 cm., Ancho: 37.5 cm., Alto: 122.0 cm.

**Color:** Amarillo.  **Reflejante:** Blanco.



## Absorbedor de Impactos Master

Código: DT-144

- Moderno amortiguador de impactos para colocarse en cuchillas, desviaciones o agujas, formado por módulos que se incrementan dependiendo el grado de protección que se requiera.
- En caso de que sea necesario aumentar el nivel de resistencia sólo hay que llenarlo con agua o arena.
- Incluye tapón inferior para vaciado.
- Opción a llevar luz solar para incrementar su visibilidad nocturna.
- Absorbedor de impactos traspasable.
- **Cumple con la Norma NOM-008-SCT2-2013.**
- Fabricado en polietileno de media densidad.
- **Autorellenable.**

**Medidas:**

**Impactador Frontal:**

Largo: 90.0 cm., Ancho: 54.0 cm., Alto: 144.0 cm.  
Capacidad: 120 lts.

**Módulo universal:**

Largo: 170.0 cm., Ancho: 54.0 cm., Alto: 82.0 cm.  
Capacidad: 80 lts.

**Color:** Amarillo.

**Reflejante:** Blanco, franjas de vinil negro.





## Remolque con Absorbedor de Aire

Código: RE-1000

- Remolque de seguridad para barredoras, camiones de servicios públicos, grúas, pipas, etc.
- Fabricado en estructura integral de PTR de 2<sup>1</sup>/<sub>2</sub>" x 2<sup>1</sup>/<sub>2</sub>"
- Cuatro llantas todo terreno de 31" x 10.5", rin 15.
- Parachoques de polietileno de media densidad franjeado con reflejante e interior con relleno flexible.
- Amortiguadores de aire para impacto.
- Flechero especial para remolques.
- Contenedor de 1,800 litros.
- Conjunto de 2 ejes para soportar 7,000 lbs., plataforma de 2.4 m., un track de 85" (distancia entre ejes: 33.250").
- Cuatro paquetes de muelles con cuatro hojas de 1<sup>3</sup>/<sub>4</sub>"
- Conectores de acoplamiento para frenos eléctricos.
- Tanque de plástico para agua capacidad para 1,000 lt. (opcional).
- Refuerzo de emparrillado estructural con bocas de entrada de tapón, 1 por costado y 2 salidas de descarga del tanque.
- Calaveras direccionales, stop y reversa.
- Soporte telescópico de parachoques en PTR verde.
- Llanta de refacción.
- Tirón forjado, chasis soldable de 3" para bola de arrastre de 12,500 libras.

### Medidas:

Largo: 497.0 cm.

Alto: 231.0 cm.

Ancho: 240.0 cm.

Color: Naranja.

Reflejante: Blanco o ámbar.

## Remolque con Impactador de Vitemflex®

Código: REV-1000

- Opción con parachoques fabricado de Vitemflex®, líneas de reflejante y reforzado en el interior.



## Remolque Atenuador de Impactos 245

Código: REM-245

- Remolque de seguridad fabricado en estructura integral de PTR de 2<sup>1</sup>/<sub>2</sub>" x 2<sup>1</sup>/<sub>2</sub>" Cal. 10 (3.4 mm).
- Eje para soportar 3,500 lbs. (1,587.6 kg).
- Dos rines 15" de rodada de 5 birlos.
- Dos llantas de carga rin 15" 700 -15.
- Dos muelles de 4 hojas.
- Parachoques de polietileno de media densidad franjeado y reforzado con poliuretano en su interior.
- Calaveras direccionales, stop y reversa.
- Soporte telescópico para parachoques en PTR de 2<sup>1</sup>/<sub>2</sub>" x 2<sup>1</sup>/<sub>2</sub>" Cal. 10 (3.4 mm).
- Tirón forjado, chasis soldado de 2<sup>5</sup>/<sub>16</sub>" para bola con arrastre 5,000 lbs. (2,268 kg) con cadenas de seguridad.
- Preparado para alimentarse a través de la corriente alterna del vehículo que lo remolca.
- Cuenta con un gato mecánico para mejor manipulación.
- Mínimo mantenimiento al remolque.
- Opción a llevar flechero o tablero electrónico.

### Medidas:

Largo: 350.0 cm.

Alto: 110.0 cm.

Ancho: 245.0 cm.

Color parachoques: Naranja.

Color estructura: Amarillo.

Reflejante: Blanco o ámbar.



# BALIZAS



## Baliza Brío 105

Código: BBRIO-105

- Baliza abatible para canalizar el flujo vehicular o delimitar carriles.
- Ideal para señalizar ahujas de entrada o salida de vías de alta velocidad.
- Sistema abatible sin partes metálicas.
- Resiste a impactos y atropellamientos.
- Cuerpo fabricado en polietileno de media densidad.
- Base fabricada en plástico de ingeniería.
- Reflejante grado ingeniería prismático.

**Medidas:**

Alto: 105.0 cm.  
Diámetro cuerpo: 6.0 cm.  
Diámetro base: 18.0 cm.

**Colores:** Blanco, amarillo, verde, azul, negro y naranja.



**Reflejante:** Blanco.



## Paleta Brío 105

Código: PBRIO-105

- Paleta abatible con amplio espacio para publicidad en una o dos caras.
- Sistema abatible que le permite regresar a su posición original después de ser golpeada.
- Superficie para rótulos montadas sobre una Baliza Brío 105.

**Medidas:**

Alto: 105.0 cm.  
Ancho: 25.0 cm.

Diámetro base: 18.0 cm.  
**Colores cuerpo abatible:** Blanco, amarillo, verde, azul, negro y naranja.



**Espacio para rótulo:** Blanco.



**Colores BA-104:** Blanco, amarillo, naranja, verde, azul o negro.



**Medidas:**

Alto: 105.0 cm.

Diámetro cuerpo: 7.0 cm.

Diámetro base: 17.5 cm.



## Baliza 104

Código: BA-104

- El diseño flexible y resistente a impactos es clave para reducir los daños en caso de atropellamientos o accidentes, permitiendo que el dispositivo vuelva a su posición vertical sin necesidad de reemplazo.
- Además, el uso de polímeros de alta calidad y protección contra rayos U.V. garantiza durabilidad y resistencia a condiciones climáticas extremas.
- El hecho de que no tenga partes metálicas también es una ventaja, ya que minimiza el riesgo de daños mayores en vehículos o personas.
- Está diseñada para ser instalada en áreas específicas, como entradas o salidas de autopistas, o también se podría usar en otros tipos de vías.



**Colores Brío 1000:** Blanco, amarillo, naranja, verde o azul.

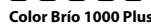

**Color Brío 1000 Plus:** Negro.

**Reflejante:** Blanco.

**Medidas:**

Alto: 100.0 cm.

Diámetro cuerpo: 10.6 cm.

Diámetro base: 18.0 cm.



## Baliza Brío 1000 y Brío 1000-Plus

Código: BBRIO-1000, BBRIO-1000-Plus

- Baliza abatible con cuerpo flexible, de alta resistencia a los impactos o atropellamientos.
- Diseñada para canalizar el flujo vehicular, delimitar carriles o señalizar ahujas de entrada o salida de vías de alta velocidad.
- Sistema abatible sin partes metálicas que le permite regresar a su posición vertical después de un impacto o atropellamiento.
- Cuerpo de Baliza Brío 1000 fabricado en Poliflexy® (varios colores).
- Cuerpo de Baliza Brío 1000-Plus fabricado en plástico de ingeniería flexible, altamente resistente al desgaste.
- Base fabricada en plástico de ingeniería de alta resistencia, con protección contra rayos U.V.
- Su diseño cónico en la parte inferior evita que sean arrancados por el roce con la parte baja de los vehículos.

BBRIO-1000

BBRIO-1000 PLUS

## Barrera Bulldog S70

Código: BB-S70

- Novedosa barrera vial fabricada en polietileno de alto peso molecular.
- Lleva en la parte inferior 5 flechas tipo chevrón por lado, adecuadas para dar orientación a los conductores.
- Con 4 reflejantes en los captafaros laterales y franja opcional a todo lo largo en la parte superior.
- Con innovadores captafaros con reflejantes, registrados ante el IMPI N° MX / f / 2019 / 002141.
- Permite ensamblarlas formando trayectorias curvas.
- El nuevo sistema de ensamble facilita el cubrir grandes distancias de confinamiento en menor tiempo.
- Sistema de ensamble registrado ante el IMPI.
- Una de las barreras más económicas existentes en el mercado.
- Pueden llenarse de agua o arena para incrementar su resistencia al viento.

**Medidas:**

Largo: 165.0 cm.  
Alto: 70.0 cm.  
Ancho: 36.0 cm.

**Color:** Naranja.

**Reflejante:** Blanco.



## Barrera S81

Código: B-S81

- El nuevo sistema de ensamble de la barrera S81, además de permitir cubrir mayores distancias gracias a que se aprovecha al máximo la longitud, es muy fuerte lo que impide se pierda la unión entre ellas.
- La forma triangular de los captafaros laterales con reflejante incrementan su visibilidad.
- Con flechas reflejantes inferiores para dar sentido de orientación.
- Si se desea aumentar el peso y fuerza se llena con agua o arena.
- Fabricada en polietileno de alto peso molecular.
- Muy económica.
- Se pueden ensamblar formando trayectorias curvas.

**Medidas:**

Largo: 165.0 cm.  
Alto: 80.0 cm.  
Ancho: 36.0 cm.

**Color:** Naranja.

**Reflejante:** Blanco.



## Barrera Baby BBS-100

Código: BBS-100

- En cada costado puede llevar hasta 8 zonas de reflejante (opcionales): 3 chevrones que indican el sentido de la circulación, 1 franja horizontal a todo lo largo de la parte superior y 4 superficies reflejantes en los captafaros laterales.
- Con innovadores captafaros con reflejantes, registrados ante el IMPI N° MX / f / 2019 / 002141.
- Diseño modular con sistema de engarce (macho - hembra) que permite el perfecto acoplamiento para unir las barreras formando trayectos rectos o curvos.
- Con un puente inferior que permite el paso de agua para evitar que las barreras sean arrastradas por la corriente cuando hay fuertes lluvias.
- Livianas, fáciles de transporte e instalar.
- Cuerpo de una sola pieza fabricado con polietileno de alto peso molecular que asegura su larga vida útil.

**Medidas:**

Largo total: 114.0 cm.  
Largo útil: 100.0 cm.  
Alto: 75.0 cm.  
Ancho: 50.0 cm.

**Color:** Naranja.

**Reflejante:** Blanco.

**Registro ante el IMPI  
MX/f/2019/002141**



## Barrera Tubular

Código: BA-TUB-157



- La mejor y más competitiva de las barreras.
- Es el perfecto accesorio cuando se trata de aislar o acordonar eventos, también útil en zonas de obra.
- Su diseño tubular hacen que tenga un mejor desempeño y resistencia.
- Sistema perfecto de ensamble el cual evita que sean apartadas en caso de leves impactos y que a su vez permite formar curvas o rectas según sea necesario.
- Lleva dos patas giratorias que tienen opción a ser ligeras o rellenas de arena para darle una mayor estabilidad.
- Las patas se giran 90° para ahorrar espacio en el almacenamiento o transporte.
- Fabricada en polietileno de alto peso molecular, el más resistente.
- Con área para señalamiento o publicidad.

### Medidas:

Largo: 157.0 cm.

Alto: 106.0 cm.

Ancho: 50.0 cm.

Colores: Naranja, negra, azul o amarilla.



Apiladas

## Barrera Multiusos

Código: BA-MUL-1500



- Con la barrera multiusos facilitamos el trabajo de acordonar o aislar en eventos ya que evitamos el uso de las pesadas barreras de metal.
- Su versatilidad permite también emplearse para acordonar zona de obra o mantenimiento en obras públicas o privadas.
- Está libre de aristas o filos cortantes.
- Resiste adecuadamente golpes o impactos.
- Sistema de fácil ensamble para la creación de curvas o rectas según se requiera.
- Lleva dos patas las cuales pueden girarse 90° para ahorrar espacio de almacenamiento o transporte.
- Con espacio para publicidad.
- Con patas ligeras o llenas de arena para darle una mayor estabilidad.

### Medidas:

Largo: 160.0 cm.

Alto: 100.5 cm.

Ancho: 50.0 cm.

Colores: Azul, naranja, negro o amarillo.



Reflejante: Amarillo o blanco.



## Barrera Clásica 110

Código: B-110

- Barrera de mínimo mantenimiento ideal para usarse en desviaciones, obras viales o reparaciones.
- 4 flechas con reflejante en bajo relieve por lado para dar sentido de orientación a los conductores.
- Opcionalmente puede llevar reflejantes inferiores para incrementar su visibilidad.
- Permite el paso de agua por la parte inferior.
- Fabricada en polietileno de alto peso molecular muy resistente.

### Medidas:

Largo: 125.0 cm.

Alto: 96.0 cm.

Ancho: 66.0 cm.

Colores: Amarillo o naranja.



Reflejante: Blanco o ámbar.



## Barrera Diamante-S

Código: BDS-174

- Barrera fabricada en polietileno de alto peso molecular resistente a impactos, temperatura ambiente e intemperie.
- Una de las barreras más económicas del mercado.
- Sus dos flechas laterales en bajo relieve con diferentes ángulos logran hacer que sea visible desde todas las direcciones por donde reciba luz.
- Medidas adecuadas para crear zonas restringidas en áreas de obra o mantenimiento.
- Novedoso y resistente sistema de enganche que facilita el armado.
- Puede llenarse con agua o arena para incrementar su peso.

### Medidas:

Largo: 173.0 cm.

Alto: 85.0 cm.

Ancho: 48.0 cm.

Largo útil: 157.0 cm.

Color: Naranja.

Reflejante: Blanco o ámbar.



## Barrera S-2016

Código: S-2016

- Barrera fabricada en polietileno de alto peso molecular que se traduce en aumento de resistencia a impactos y temperatura ambiente, generando considerables ahorros por reemplazo.
- Lleva un área reflejante por lado que está incrustada en una cavidad de forma trapezoidal orientada en relación con la visión de los conductores, más cuatro áreas inferiores para colocación opcional de reflejante, logrando que la barrera nunca se pierda de vista a larga o corta distancia.

### Medidas:

Largo: 168.0 cm.

Alto: 86.0 cm.

Ancho: 56.0 cm.

Color: Naranja.

Reflejante: Blanco o ámbar.



## Barrera Roadweiler-60

Código: BSR-60

- Económica y resistente barrera usada como canalizador o separador de carriles en zonas de obra y carreteras.
- Con sistema de ensamble para mantenerlas unidas que permite formar curvas, rectas o cuadrados.
- Rellenable con agua para darle peso e incrementar el nivel de protección.
- Opción a llevar hito para aumentar su visibilidad.
- Fabricada en polietileno de alto peso molecular, el más resistente.

### Medidas:

Largo: 120.0 cm.

Alto: 60.0 cm.

Ancho: 40.0 cm.

Color: Naranja. 

Hito: Amarillo. 



Perno de seguridad para eventos y manifestaciones (opcional) 

La barrera queda totalmente asegurada evitando sean derrumbadas



## Barrera Perry 1500

Código: BA-1500



- Barrera adecuada para contener multitudes en conciertos, manifestaciones, etc., o para restringir zonas específicas.
- Sistema de anclaje que las mantiene fuertemente unidas entre sí.
- Por su altura y forma son difíciles de saltar.
- Puede emplearse también como barrera central en obras viales funcionando como un excelente antideslumbrante.
- Cuenta con dos chevrones en bajo relieve visibles desde tres ángulos distintos.
- Se le puede agregar agua hasta la marca de nivel para hacerla más pesada.
- Fabricada en polietileno de media densidad con protección U.V.



### Medidas:

Largo: 150.0 cm.

Alto: 120.0 cm.

Ancho: 43.0 cm.

Colores: Amarillo o naranja.  

Reflejante: Blanco o ámbar.  



## Barrera Roadweiler

Código: BP-130

- Su principal cualidad es ser **totalmente apilable** lo que significa hasta un 90% de ahorro en gastos de transportación y almacenaje, es muy fácil y rápida de instalar.
- Con sistema de ensamble que permite unir varias barrera entre sí y formar cuadriláteros o círculos.
- Para incrementar el peso sólo hay que agregar arena hasta el nivel marcado.
- Fabricada en polietileno de alta densidad con protección U.V.
- Como una opción para crear aislamiento o canalización temporal o fija en carreteras, casetas de convoy, autopistas, se recomienda el uso del **CONVOY ROADWEILER** de 3 o 5 barreras por ser fácil de maniobrar.

### Medidas:

Largo: 130.0 cm.

Alto: 81.0 cm.

Ancho: 40.0 cm.

Color: Rojo, amarilla, blanca o gris.    



Convoy Roadweiler  
Código: CO-RW-130

¡100% Apilables!

## Barrera Galaxy

Código: BGP-145

- Barrera de gran altura usada para encauzar el tránsito de vehículos y personas, crear zonas restringidas o delimitar áreas.
- Con aleta de tiburón lateral que garantiza la unión y sistema de ensamble para formar curvas o rectas.
- Se puede lastrar con agua o arena para incrementar el peso y estabilidad.
- Fabricada de una sola pieza en polietileno de media densidad con protección U.V.
- Con amplios espacios para rótulos.

### Medidas:

Largo: 120.0 cm.

Alto: 145.0 cm.

Ancho: 40.0 cm.

### Colores:

Naranja o amarillo. 



## Barrera Diamante

Código: BD-174

- Barrera diseñada con lo último en tecnología reflejante.
- Ideal para delimitar, señalar y proteger áreas de obra en ciudades y carreteras.
- Sistema reflejante que consta de dos chevrones en bajo relieve de geometría prismática los cuales crean un efecto reflejante increíblemente visible desde todos los ángulos por donde reciba iluminación, aunado a ésta tecnología como accesorio adicional puede llevar un tapón tipo flecha reflejante.
- Cuenta con sistema de ensamble para darle fuerza en conjunto.
- Si se desea aumentar el peso y fuerza se llena con agua o arena.
- Fabricada en polietileno de media densidad con protección U.V.

### Medidas:

Largo: 153.0 cm.

Alto: 85.0 cm.

Ancho: 58.5 cm.

### Colores:

Naranja y amarillo. 

### Reflejante:

Blanco o ámbar. 

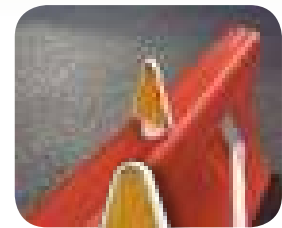

## Flecha Segura

Código: FSB

### Medidas:

Largo: 12.0 cm.

Alto: 22.5 cm.

Base: 6.3 cm.

Reflejante: Blanco o ámbar. 

## Barrera B-2000

Código: B-2000

- Barrera reforzada y anidable.
- Ahorra gastos de transporte y almacenaje **¡hasta un 90%!**
- Diseño que permite apilarlas.
- Útiles como separadores de carriles, en desviaciones, reparaciones y obras viales.
- Ruedas opcionales para mejorar la maniobrabilidad.
- Fabricada en polietileno de media densidad con protección U.V.

### Medidas:

Largo: 200.0 cm.

Alto: 95.0 cm.

Ancho: 66.0 cm.

Color: Naranja. 







## Barrera Baby

Código: BB-100

- Barrera con un tamaño peculiar.
- Pero con el cuerpo perfecto para encausar el tránsito de vehículos y personas, así como delimitar áreas y crear zonas seguras.
- Diseñada con 7 áreas reflectivas para ser vista a distancia (opcionales)
- Captafaro superior que la hace única y que se ve desde cualquier ángulo.
- Sistema perfecto de ensamble el cual evita que sean apartadas en caso de leves impactos y que a su vez permite formar curvas o rectas según sea necesario.
- Fabricada en una sola pieza con polietileno.
- Puente inferior para el paso de agua.
- Para incrementar su peso, estabilidad y nivel de contención, pueden ser llenadas con agua o arena.

**Medidas:**

Largo útil: 100.0 cm.  
Largo total: 113.0 cm.  
Ancho: 50.0 cm.  
Alto: 85.0 cm.

Colores: Naranja.

Reflejante: Amarillo o blanco.

## Barrera Mini Soplada

Código: RS-100

- Barrera ligera, pero se puede lastrar con agua o arena para incrementar el peso y estabilidad.
- Cuerpo perfecto para encausar el tránsito de vehículos y personas, crear zonas restringidas o delimitar áreas prohibidas.
- 7 cavidades en cada costado, para poner reflejante haciendo el camino con una mejor visibilidad por la noche o en zonas de poca luz (opcionales)
- Sistema de engarce (macho-hembra) que permite el perfecto acoplamiento para unir las barreras formando trayectos rectos o curvos.
- Fabricada en una sola pieza con polietileno.
- Livianas, fáciles de transportar y colocar.
- Puente inferior para el paso del agua.

**Medidas:**

Largo útil: 102.0 cm.  
Largo total: 116.0 cm.  
Ancho: 50.0 cm.  
Alto: 75.0 cm.

Colores: Naranja.

Reflejante: Amarillo o blanco.



## Barrera Rex

Código: BA-REX

- Barrera con un diseño particular.
- Pero, con el cuerpo perfecto para encausar el tránsito de vehículos y personas, así como delimitar áreas y crear zonas seguras.
- Diseñada con 5 áreas reflectivas laterales; para ser vista a distancia (opcionales)
- Sistema perfecto de ensamble el cual evita que sean separadas con facilidad
- Fabricada en una sola pieza con polietileno, puente inferior para el paso de agua.
- Para incrementar su peso, estabilidad y nivel de contención, pueden ser llenadas hasta un 30% con agua o arena.
- La barrera se puede complementar con 2 banderolas, 2 torretas o banderola y torreta es opcional

**Medidas:**

Largo: 244.0 cm.  
Ancho: 25.5 cm.  
Alto: 35.5 cm.

Colores: Naranja.

Reflejante: Amarillo o blanco.



## Barrera Anidable 700

Código: BA-AN-700

- Dispositivo de seguridad vial, amplia variedad de usos, incluyendo la delimitación, señalización y acordonamiento de eventos, proporcionando una mayor seguridad.
- **Anidable**; ahorra hasta un 75% en costos de almacenamiento y transporte.
- Su cuerpo trae grabado dos chevrones por cara que se pueden acondicionar con reflejante (opcional) blanco, aumentando la visibilidad nocturna.
- Fabricada de polímero en una sola pieza con protección U.V.

**Medidas:**

Largo: 112.0 cm.

Ancho: 46.0 cm.

Alto: 70.0 cm

**Color de barrera:**

Naranja 



## Barrera Anidable 750

Código: BA-AN-750

- La barrera anidable es una solución eficiente y económica para la organización y control del tránsito en obras viales, desviaciones y otras situaciones que requieren separación de carriles o delimitación de espacios.
- Su diseño innovador permite apilarlas fácilmente, lo que reduce los costos de transporte y almacenaje hasta un 75%, optimizando recursos y espacio.
- Son ideales para usar como separadores de carriles, para desvíos temporales de tránsito, o en áreas de reparaciones y obras viales.
- Fabricadas en polímero con protección U.V., lo que les otorga gran durabilidad y resistencia a las condiciones climáticas extremas, incluida la exposición prolongada al sol.

**Medidas:**

Largo: 150.0 cm.

Ancho: 40.0 cm.

Alto: 75.0 cm.

**Color de barrera:**

Naranja 

**Reflejante:**

Blanco o ámbar.



## Barrera Anidable 850

Código: BA-AN-850

- Barrera anidable.
- Ahorra gastos de transporte y almacenaje **¡hasta un 75%!**
- Diseño que permite apilarlas.
- Útiles como separadores de carriles, en desviaciones, reparaciones y obras viales.
- Fabricada en polímero con protección U.V.
- El cuerpo de la barrera presenta dos chevrones grabados en cada cara, acondicionados con reflejante (opcional) lo que aumenta su visibilidad.

**Medidas:**

Largo: 150.0 cm.

Ancho: 45.0 cm.

Alto: 85.0 cm.

**Color:** Naranja. 



## Roll Defender



- Sistema de rodillos que absorben la fuerza del impacto de los vehículos mediante el giro controlado de una serie de rodillos autofrenados que redireccionan los vehículos al arroyo vehicular, reduciendo el índice de mortalidad y disminuyendo la gravedad de las lesiones en accidentes automovilísticos ocurridos en carreteras, vías de alta y baja velocidad.
- Los postes de anclaje van enterrados 125.0 cm. para proveerle máxima fijación y resistencia.
- Perfiles laterales en acero de 4" x 4".
- Postes de anclaje y postes intermedios de 4.5" de diámetro.
- Todas las partes metálicas y tornillería, galvanizadas por inmersión en caliente, conforme a normas de la SCT.
- 2 opciones de rodillos: Rodillos de PVC montados sobre rines de polietileno de media densidad o rodillos de L.P. Flex®.
- Frenos superiores o inferiores de polietileno de media densidad.
- Capuchón de polietileno de media densidad.
- Postes de anclaje con refuerzo estructural interno de acero con concreto polimérico.

### Sencillo

Código: RDS-267





- **Roll Defender Sencillo** excelente para crear protección en ciudades y carreteras de poco flujo vehicular.
- Con 1 línea de rodillos, ideal para vías de baja velocidad.

#### Medidas:

Largo: Secciones de 267.0 cm. y 600.0 cm.

Ancho: 39.5 cm.

Alto: Según el número de rodillos utilizados.

Reflejante: Ámbar o naranja.  

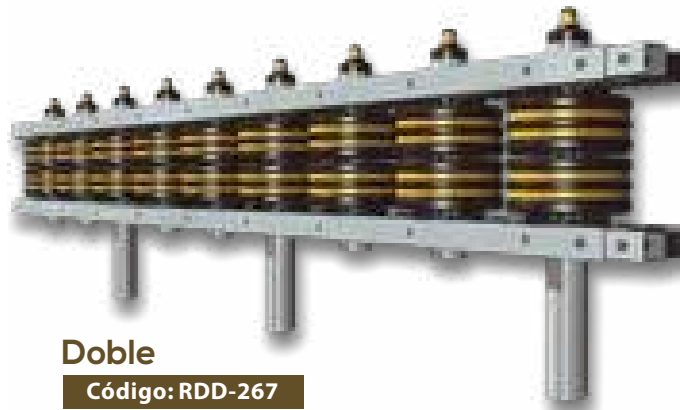

### Doble

Código: RDD-267

- El **Roll Defender doble** es recomendado para usarse en carreteras o vialidades donde se requiere mayor seguridad para los automovilistas, por sus dos líneas de rodillos resiste impactos a gran velocidad, reduciendo considerablemente el riesgo de sufrir lesiones lamentables.
- Ideal para vías de alta velocidad.

### Triple

Código: RDT-267

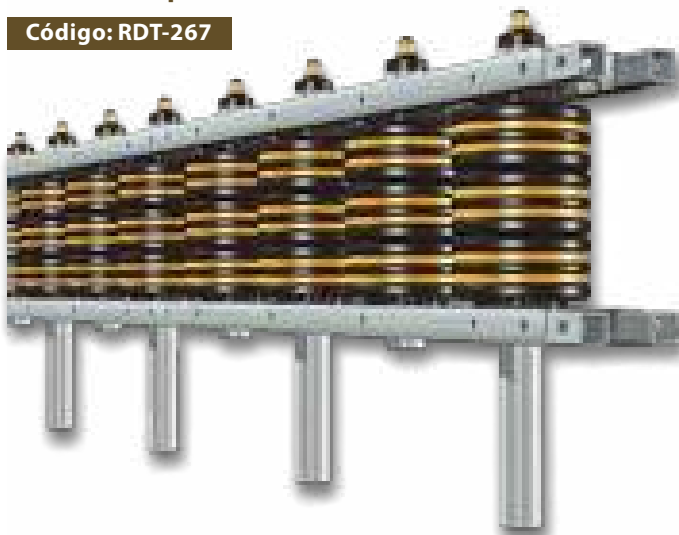

- En las carreteras con tránsito de vehículos pesados se requiere proveer de un sistema capaz de soportar el peso de grandes vehículos, por lo cual el **Roll Defender Triple** es la mejor opción.
- Con tres líneas de rodillos que soportan eficientemente impactos de vehículos pesados, brindando seguridad y protección a los conductores, sufriendo daños mínimos, pero lo más importante salvando vidas.



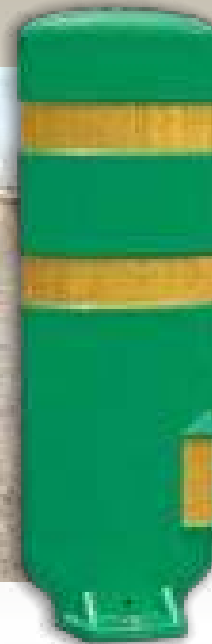

## Paleta Sombra PS-650

Código: PS-650

- Paleta antideslumbrante para vías de doble sentido.
- Disponible con 2 tipos de bases, para barreras de cresta plana y barreras de cresta curva.
- **2 bandas reflejantes superiores, más un rectángulo inferior colocado en ángulo de 90° con relación a los conductores** que la hace totalmente visible por la noche.
- Cuerpo fabricado en polietileno de alta densidad con protección U.V.

### Medidas:

Largo: 22.3 cm.

Alto: 65.0 cm.

Ancho: 6.5 cm.

Color: Verde.

Reflejante: Blanco o ámbar.

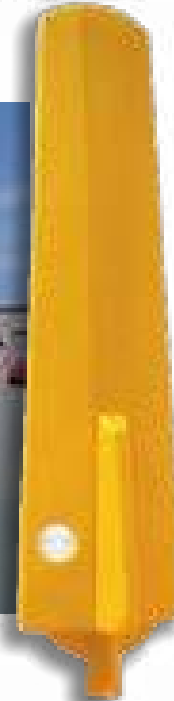

## Antideslumbrante Vial

Código: PA-132

- Por su altura cumple efectivamente con la función antideslumbrante.
- Eficaz en curvas o tramos peligrosos.
- Se instala fácilmente sobre barreras centrales.
- Círculos reflejantes tipo alta intensidad.
- Fabricado en polietileno de media densidad con protección U.V.

### Medidas:

Alto: 132.0 cm.

Ancho superior: 21.0 cm.

Ancho inferior: 28.0 cm.

Color: Amarillo.

Reflejante: Blanco o ámbar.



## Paleta Antideslumbrante

Código: P-ADS-62

- Paleta antideslumbrante modular adecuado para colocarse sobre barreras de concreto.
- Cada módulo consta de dos paletas antideslumbrantes lo que ahorra tiempos de instalación.
- Refuerzo central fabricado en una sola pieza en un proceso semi-continuo.
- Ajuste para curvas.
- Dos orificios para atornilla.
- Puede llevar reflejante para aumentar su visibilidad durante la noche.

### Medidas:

Largo total: 71.5 cm.

Largo útil: 59.0 cm

Alto: 62.3 cm.

Ancho: 13.3 cm.

Color: Verde.

Reflejante: Blanco o ámbar.

## Barricada 66

Código: BA-66

- Producto empleado en zonas de obra o desviaciones donde se requiere restringir el acceso o donde existe mayor riesgo para transeúntes o automóviles.
- **Usado para crear publicidad de todo tipo en negocios, plazas comerciales, etc.**
- Gran área para incluir el mensaje que se desea transmitir, o puede incluir bandas de reflejante en uno o ambos lados (sobre pedido).
- Fabricada en polietileno de media densidad con protección U.V.

**Medidas:**

Largo: 90.0 cm., Alto: 120.0 cm., Ancho: 40.0 cm.

**Color:** Naranja y amarillo. 

**Reflejante:** Blanco, ámbar o rojo. 



## Barricada 115

Código: BA-115

- Cómoda y moderna barricada, adecuada para emplearse en zonas de obra o construcción.
- Puede usarse para aislar carriles o crear contra flujos temporales en carreteras o avenidas.
- La base tiene la opción a llenarse de arena para volverla pesada.
- 3 a 6 áreas de reflejante opcionales.
- Fabricada en polietileno de media densidad con protección U.V.

**Medidas:**

Alto: 115.0 cm., Diámetro inferior: 15.24 cm.  
Diámetro base: 35.2 cm.

**Color:** Naranja. 

**Reflejante:** Blanco, ámbar o rojo. 



## Barrera de Protección

Código: B-180

- La barrera más usada para confinar o canalizar el tránsito de autos o personas en zonas de riesgo u obra.
- Usada en centros históricos para cerrar calles en caso de eventos o percances así como en puntos de revisión policiaca o alcoholímetros.
- De fácil armado.
- Puede incluir tres paletas reflejantes o flechero de leds.
- Opción a llevar el logo del municipio o ciudad.
- Fabricada en polietileno de media densidad con protección U.V.

**Medidas:**

Largo: 49.0 cm., Ancho: 48.0 cm., Alto: 180.0 cm.

**Color:** Azul. 

**Reflejante:** Blanco, ámbar o rojo. 



## Barricada Vista 150

Código: BA-VISTA-150

- Barricada multimensajes.
- Altura y estabilidad excelente para colocarse en entradas de estacionamientos y comercios, bases de taxis, paraderos o como señal de advertencia en ciclistas o puntos de revisión.
- **Luz opcional mediante leds de avanzada tecnología.**

**Medidas:**

**Paleta:** Largo: 30.5 cm., Ancho: 10.0 cm.  
Alto: 115.5 cm.

**Base:** Largo: 55.0 cm., Ancho: 38.0 cm.,  
Alto: 25.5 cm.

**Color:** Negro (rótulo en cualquier color). 



Con luz opcional

# BARRICADAS



## Barricada 110

Código: BA-110

- Accesorio vial para confinar o desviar en obras viales o eventos diversos, en dos opciones: con base **Decor** o base **Oval** (más ligera y económica).
- Las bases se pueden rellenar con arena para darles mayor peso y estabilidad.
- Puede llevar bandas de reflejante o diversos mensajes.
- Fabricada en polietileno de media densidad con protección U.V.

**Medidas Decor:** Largo: 61.0 cm. Ancho: 40.0 cm. Alto: 127.0 cm.  
**Medidas Oval:** Largo: 51.0 cm. Ancho: 35.5 cm. Alto: 121.0cm.  
**Color:** Naranja.   
**Base:** Amarilla.   
**Reflejante:** Blanco, ámbar o rojo.

## Malla Construcción Ligera

Código: CP-NA



- Malla fabricada en polietileno de baja densidad.
- Especial para confinar áreas en construcción u obra viales.
- En combinación con poste alineador logra aumentar su tensión al extenderla.

**Medidas:**  
 Rollo de: 30.5 mts.  
 Alto: 120.0 cm.  
 Peso del rollo: 9,0 kg.

**Color:** Naranja.

## Malla de protección de obra

Código: MPO-OP-110 / MPO-OP-153



- Malla de protección de obra 100% ligera; dos caras color oro y plata; de este modo están alertados los transeúntes y los trabajadores.
- Resistente al medio ambiente y protección contra los rayos UV. Fácil de manejar e instalar, además es económica y fácil de colocar.
- Ideal en variaciones de la carretera, para señalar o prevenir a los conductores en marcha y hacer que bajen la velocidad al ver desde lejos el brillo de la malla.
- También alerta a los peatones y los dirige hacia un camino menos riesgoso.

**Medidas:**  
 Rollo de: 31.0 mts.  
 Alto: 1.53 m y 1.10 m.

**Color:** Plata y dorado

## Fantaflex Fan 147

Código: FAN-147

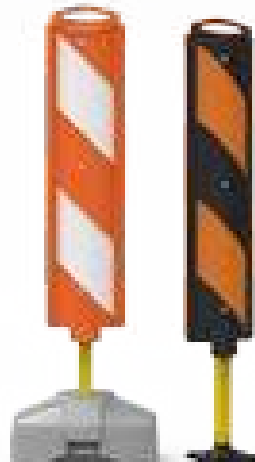

- La mejor opción para sustituir los señalamientos de lámina, evitando accidentes o lesiones que estos puedan llegar a causar en su manejo.
- Fabricado en polímero altamente resistente, sin filos cortantes.
- Fácil de maniobrar, apilar, transportar y almacenar.
- Incluye base abatible o tipo tortuga rellenable con arena para incrementar el peso y estabilidad evitando que se caiga por acción del viento.
- Bandas de reflejante para mejor visibilidad durante la noche.

**Medidas:**  
**Base:** Largo: 64.0 cm., Ancho: 52.0 cm., Alto: 35.5 cm.  
**Paleta:** Largo: 30.0 cm., Ancho: 5.7cm., Alto: 122.0 cm.  
**Color:** Naranja o negro.   
**Base:** Tipo tortuga color plata.   
 Abatible color negro.   
**Reflejante:** Blanco o ámbar.



## Barrera 180 Max

Código: B-180-MAX

- Barrera de 2.43 m de altura; ideal para prevenir posibles accidentes.
- La barrera MAX esta integrada con una paleta circular que puede ser a una o dos caras, con aro extra para reflejante ampliando su visibilidad.
- Buena estabilidad ya que se puede llenar de arena.
- Fabricada en polietileno de media densidad con protección U.V.

**Medidas Generales: Medidas paleta:**

Largo: 58.0 cm. Diámetro: 58.0 cm.  
Ancho: 49.0 cm. Alto: 68.0 cm.  
Alto total: 243.0 cm

**Color de barrera:** Naranja, amarilla o azul.   
**Color de Reflejantes:** Amarillo, naranja o blanco. 





## Barrera Plástica

Código: BSP-001 Código: BSP-002

- Barrera preventiva excelente para desviar el tráfico en calles o carreteras, restringir el acceso en zonas de obra o empleadas también para crear cajones de estacionamiento temporales.
- Ligeras y de fácil armado.
- Buena estabilidad proporcionada por los conos con peso que las soportan.
- Presentaciones de una o dos barreras.
- Fabricadas en polietileno de media densidad con protección U.V.

**Medidas:**

Largo: 227.0 cm.  
Alto: 118.0 cm.

**Color de barrera:** Naranja.   
**Soportes de barrera:** Amarillo.   
**Cono:** Naranja (base negra). 





## Barrera Modular

Código: BMS-120 Código: BMS-243

- Barrera plástica para protección en obras viales o usada como señal de advertencia y control en retenes policiales y militares o en cualquier tipo de evento donde se requiere confinar áreas en específico.
- Al ser ensamblable se vuelve un accesorio fácil de armar, transportar y almacenar.
- Opción a llevar una o dos barreras.
- Fabricada en polietileno de media densidad con protección U.V.

**Medidas:**

Caballete: Largo 71.0 cm. Alto 108.5 cm.  
Barrera: Largo: 213.0 cm., Alto 18.0 cm.,  
Espesor: 4.5 cm.

**Color de caballetes:** Amarillo o blanco.   
**Color de barrera:** Blanco. 



## Cinta Delimitadora

Código: CIN-PRE Código: CIN-PEL

- Cinta plástica impresa con leyenda PELIGRO o PRECAUCIÓN usadas para aislar áreas en todo tipo de eventos.
- En caso de alguna leyenda especial sólo sobre pedido.
- Fabricada en polietileno de baja densidad.

**Medidas:**

Rollo: 305.0 metros.  
Ancho: 8.0 cm.

**Colores:** Rojo o amarillo. 



## Bolardo Clásico

Código: PIC-CL-I Código: PIC-CL-R

- Con diseño clásico ideal para plazas públicas, centros históricos, etc.
- Evitan que los vehículos invadan zonas restringidas.
- Pueden incorporar una cadena entre picobas.
- PIC-CL-I: Cuerpo sólido de polietileno de media densidad 100% reciclado.
- PIC-CL-R: Cuerpo de polietileno acabado granito relleno de concreto.
- Con refuerzo interior de acero.

### Medidas:

Altura: 103.5 cm.  
 Altura total: 123.5 cm.  
 Diámetro: 25.0 cm.

### Colores:

PIC-CL-I: Negro o gris.



PIC-CL-R: Granito, negro, gris y verde.

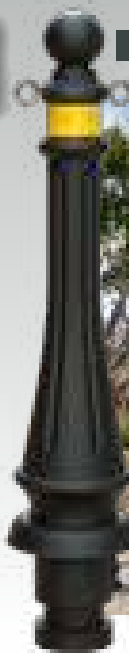

PIC-CL-I

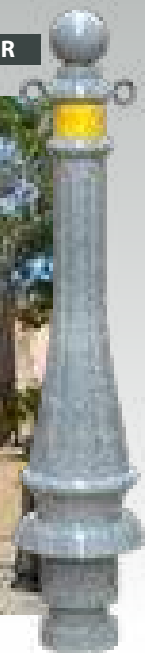

PIC-CL-R



## Bolardo Piramidal

Código: PIC-PIR

- El bolardo más usado para delimitar áreas como: calles, pasos peatonales, camellones, centros históricos, etc.
- Alma de acero para máxima resistencia.
- Durable y libre de mantenimiento.
- Con 3 caras reflejantes.
- Fabricada en polietileno de media densidad con protección U.V.
- Material 100% reciclado.

### Medidas:

Altura: 45.0 cm.  
 Altura total: 67.0 cm.  
 Ancho: 35.0 cm.

Colores: Arena o negro.



Reflejante: Blanco o ámbar.



## Bolardo Eiffel, Barcelona y Metrópoli

Código: PIC-EI-I Código: PIC-BA-I  
 Código: PIC-ME-I

- Tres bellos diseños de bolardos que son elementos indispensables en parques, centros cívicos, centros comerciales, escuelas, etc.
- Su función principal es evitar que los vehículos invadan zonas restringidas proporcionando una protección adicional a los peatones.
- Cuerpo sólido con alma de acero.

### Medidas:

PIC-EI-I: Altura: 104.0 cm. Altura total: 124.0 cm.  
 Ancho: 18.0 cm. Largo: 18.0 cm.

PIC-BA-I: Altura: 101.5 cm. Altura total: 121.5 cm.  
 Diámetro: 25.0 cm.

PIC-ME-I: Altura: 104.0 cm. Altura total: 124.0 cm.  
 Ancho: 16.0 cm. Largo: 16.0 cm.

Colores: Negro o gris.

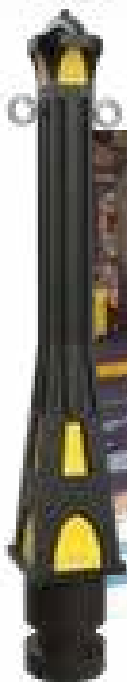

Eiffel  
 Código: PIC-EI-I



Barcelona  
 Código: PIC-BA-I



Metrópolis  
 Código: PIC-ME-I

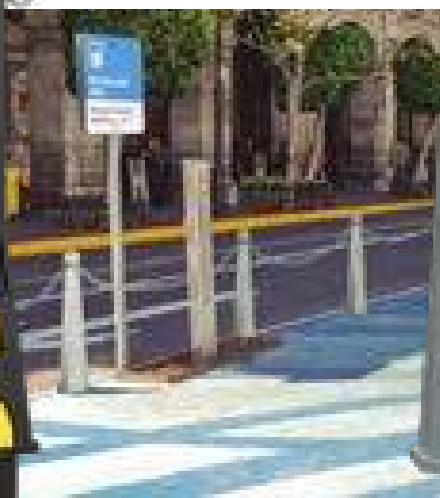



## Bolardo ES-300

Código: ES-300



- Usada como protección sobre las banquetas para aislar a los peatones y disuadir a los automovilistas.
- Fabricada en materiales flexibles y amigables que en caso de impacto minimizan el daño a los vehículos.
- En su interior lleva una fuerte alma de acero anclada al piso que da total resistencia en caso de impacto.
- Cuerpo relleno de concreto.
- La profundidad del anclado puede variar dependiendo el nivel de resistencia.

### Medidas:

Diámetro: 30.0 cm.  
Altura: 45.0 cm.

**Colores:** Arena, granito, oro antiguo, gris antiguo, verde, negro, entre otros.



## Bolardo Bicicleta

Código: PIC-BI-R



- Especialmente diseñada para estacionamientos de bicicletas.
- Se instalan en ciclovías, estaciones de transporte público, parques, etc.
- Fabricada en polietileno de media densidad.
- Reflejantes opcionales.

### Medidas:

Altura útil: 54.5 cm.  
Atura total: 74.5 cm.  
Ancho: 20.0 cm.  
Largo: 50.0 cm.

**Colores:** Granito, negro, gris y verde.



## Bolardo 100

Código: ABS-100



- Accesorio vial preventivo que brinda un toque de modernidad, adecuado para colocarse en áreas verdes o diferentes zonas en camellones o avenidas.
- En impactos fuertes absorbe parte de la colisión.
- Con bandas de reflectante que ayudan a mejorar su visibilidad durante la noche.
- Estructura sólida con relleno de arena o concreto.
- Con protección para rayos U.V.

### Medidas:

Diámetro: 100.0 cm.  
Altura: 90.0 cm.

**Colores:** Amarillo o granito. 

**Reflejante:** Blanco o ámbar. 



## Bolardo Hado

Código: PIC-HA-I

- Se instalan en cajones de estacionamientos o para delimitar áreas de seguridad en escuelas, centrales camioneras, aeropuertos, etc.
- Mínimo mantenimiento.
- Cuerpo sólido de polietileno de media densidad 100% reciclado.
- Refuerzo interior de acero.

### Medidas:

Altura: 80.0 cm.  
 Altura total: 105.0  
 Ancho: 22.9 cm.  
 Largo: 26.5 cm.

Colores: Negro o gris.

A1  
 Código: PIC-A1-I

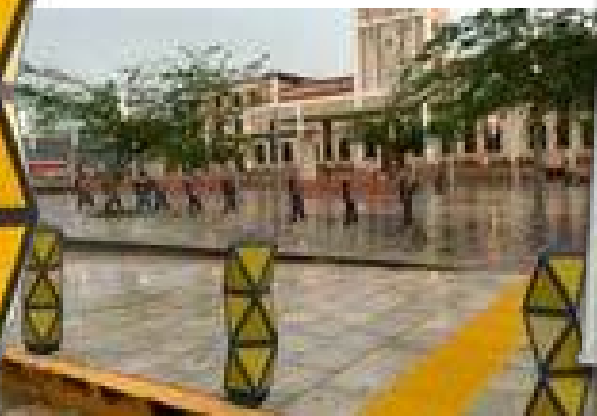

Viena  
 Código: PIC-VI-I



## Bolardo A1 y Viena

Código: PIC-A1-I      Código: PIC-VI-I

- Dos diseños modernos de bolardos que armonizan con la arquitectura de edificios corporativos, centros comerciales, etc.
- Con reflejantes opcionales.
- Requieren un mínimo mantenimiento.

### Medidas:

PIC-A1-I: Altura: 76.0 cm.    Altura total: 96.0 cm.  
 Diámetro: 25.4 cm.

PIC-VI-I: Altura: 99.0 cm.    Altura total: 119.5 cm.  
 Ancho: 15.8 cm.    Largo: 31.0 cm.

Colores: Negro o gris.



PIC-PR1-I

PIC-PR2-I

PIC-PR3-I

PIC-PR4-I

PIC-PR5-I

## Bolardo Prosperidad

Códigos: PIC-PR1-I, PIC-PR2-I, PIC-PR3-I,  
 PIC-PR4-I, PIC-PR5-I.

- 5 diseños para armonizar con diferentes ambientes.
- Cuerpo sólido (polietileno de media densidad) con alma de acero interior que incorpora argollas para colocar cadenas que limitan el paso a zonas restringidas.
- Las superficies en bajo relieve pueden incorporar película reflejante o pintura.

### Medidas:

Altura: 97.0 cm.  
 Altura total: 121.5 cm.  
 Ancho: 16.5 cm.  
 Largo: 30.0 cm.

Colores: Negro o gris.

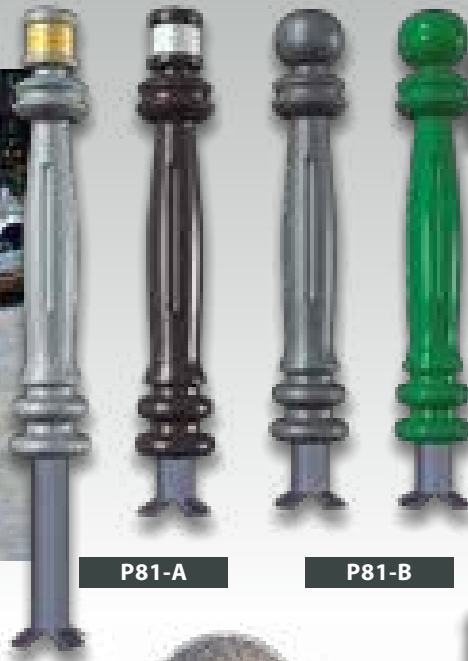

P81-A

P81-B

## Bolardo Plástico

Código: P81-A Código: P81-B

- Bolardo de diseño clásico ideal para aislar calles, parques, jardines, etc.
- Totalmente amigables con los vehículos al no causar daños importantes, pero con la resistencia necesaria para soportar los impactos.
- Combinan de forma excelente el diseño y la seguridad.
- Llevan en el interior un fuerte núcleo de acero **cuerpo relleno de concreto** que logra disuadir a los conductores.

### Medidas:

Altura: 80.0 cm.

Ancho: 13.0 cm.

Colores: Gris, negro, verde, granito, entre otros.

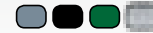

PIC-GC-R

PIC-GE-R

## Bolardo Grecia Cúpula y Esfera

Código: PIC-GC-R Código: PIC-GE-R

- Bolardo con un bello diseño de columna, en dos modelos, con cúpula o con esfera superior.
- Ideales para centros históricos, plazas públicas, parques, etc.
- Cuerpo fabricado en polietileno de media densidad, relleno de concreto y con un refuerzo estructural de acero.

### Medidas:

PIC-GC-R: Diámetro cuerpo: 18.0 cm.

Diámetro mayor: 29.6 cm.

Altura: 106.4 cm.

Altura total: 126.4 cm.

PIC-GE-R: Diámetro cuerpo: 18.0 cm.

Diámetro mayor: 32.7 cm.

Altura: 124.5 cm.

Altura total: 144.5 cm.

Colores: Granito, negro, gris y verde.



PIC-OB-I

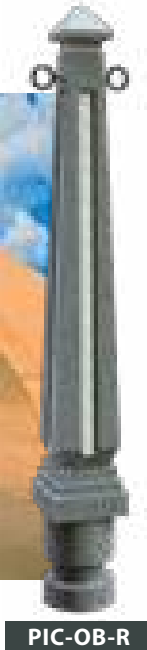

PIC-OB-R

## Bolardo Obelisco

Código: PIC-OB-I Código: PIC-OB-R

- Bolardo para delimitar áreas de seguridad en escuelas, parques, cruces peatonales, etc.
- Con argollas de acero en la parte superior para colocar una cadena que proporciona mayor seguridad restringiendo el paso entre picobas.
- **PIC-OB-I:** Cuerpo sólido de polietileno de media densidad 100% reciclado.
- **PIC-OB-R:** Cuerpo de polietileno acabado granito relleno de concreto.
- Con refuerzo interior de acero.

### Medidas:

Altura: 104.5 cm.

Altura total: 124.5 cm.

Ancho: 16.0 cm.

Largo: 16.0 cm.

### Colores:

PIC-OB-I: Negro o gris.



PIC-OB-R: Granito, negro, gris y verde.



## Bolardos Fijos

Código: PF-70 / PF-110

- Tradicional bolardo adecuado para colocarse en cualquier sitio donde se requiera limitar o proteger, como: áreas peatonales, banquetas, accesos a calles o negocios, estacionamientos, etc.
- No requieren mantenimiento.
- Con bandas de reflejante para mayor visibilidad.
- Dos alturas dependiendo el nivel de seguridad que se requiera.
- Material 100% reciclado.

### Medidas:

**Bolardo PF-70:** Altura: 57.9 cm.  
 Altura total: 71.0 cm.  
 Diámetro: 15.5 cm.

**Bolardo PF-110:** Altura: 93.5 cm.  
 Altura total: 111.0 cm.  
 Diámetro: 15.5 cm.

**Color:** Negro.

**Reflejante:** Blanco o ámbar.



PF-70

PF-110



## Bolardo Triangular

Código: PT-70

- Bolardo especial para colocarse en pasos peatonales, desniveles, estacionamientos subterráneos, etc.
- Forma triangular con gran área reflejante en cada uno de sus lados.
- Visible desde diferentes ángulos convirtiéndola en un excelente delimitador.
- Se instala anclada al piso.
- Resiste adecuadamente los impactos.
- Material 100% reciclado.

### Medidas:

Altura: 72.0 cm  
 Alturura total: 92.0 cm.  
 Ancho: 24.0 cm.  
 Largo: 26.3 cm.

**Colores:** Negro o gris.

**Reflejante:** Blanco o ámbar.





## Bolardo Retráctil 01

Código: PN-01

- Bolardo de moderno diseño, imprescindible para colocarse como delimitador en calles y avenidas, así como para restringir accesos en oficinas o negocios.
- Se instala anclada al piso y cuenta con un sistema de autorecuperación después de ser impactada (opcional).
- Como opción puede llevar dos franjas de reflejante.
- Fabricada en polietileno de media densidad con protección U.V.
- Material 100% reciclado.

### Medidas:

Altura: 74.8 cm.  
 Altura total: 94.8 cm.  
 Diámetro: 16.7 cm.  
 Anclaje enterrado al piso: 20.0 cm.

**Colores:** Gris aluminio o negro.

**Reflejante:** Blanco o ámbar.



## Bolardo Retráctil 02

Código: PN-02

- El diseño tipo columna romana hace de éste bolardo el perfecto accesorio protector en calles de zonas residenciales, restaurantes o edificios históricos.
- Con opción a llevar accesorios en color plata los cuales realzan el elegante diseño, sin dejar atrás la fuerza y resistencia a los impactos.
- Con sistema de autorecuperación (opcional).
- Fabricada en polietileno de media densidad con protección U.V.
- Material 100% reciclado.

### Medidas:

Altura: 76.2 cm.  
 Altura total: 96.2 cm.  
 Diámetro: 16.8 cm.  
 Anclaje enterrado al piso: 20.0 cm.

**Colores:** Blanco, negro o gris aluminio.

**Reflejante:** Blanco o ámbar.



## Bolardo Retráctil 03

Código: PN-03

- Bolardo de diseño contemporáneo que causa excelente impresión a la vista, un accesorio perfecto para colocarse en centros comerciales o plazas.
- Resistente y con sistema de autorecuperación (opcional) después de cada impacto.
- Puede llevar una línea de reflejante para aumentar su visibilidad nocturna.
- Fabricada en polietileno de media densidad con protección U.V.
- Material 100% reciclado.

### Medidas:

Altura: 76.5 cm.  
 Altura total: 97.0 cm.  
 Diámetro mayor: 19.4 cm.  
 Anclaje enterrado al piso: 20.0 cm.

**Colores:** Gris aluminio o negro.

**Reflejante:** Blanco o ámbar.

## Bolardo Toscana de Acero Inox.

Código: BO-TO-INOX-A / BO-TO-INOX-F

- Bolardo de acero inoxidable con diseño básico, pero sin perder su funcionalidad.
- Terminación en media esfera lo que le da un toque especial y además evita causar daño al no tener filos cortantes
- Modelos fijos y abatibles (Cuentan con sistema de retracción en caso de impacto).

### Medidas:

Diámetro: 10.0 cm.

Alto: 90.0 cm.

Color: Acero Inoxidable 

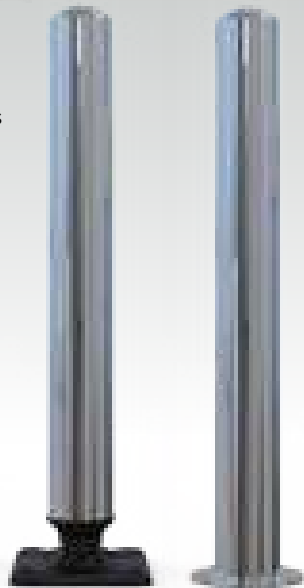

BO-TO-INOX-A

BO-TO-INOX-F



## Bolardo Toscana de Acero

Código: BO-TO-A / BO-TO-F

- Bolardo de acero con diseño básico, pero sin perder su funcionalidad.
- Terminación en media esfera lo que le da un toque especial y además evita causar daño al no tener filos cortantes
- Modelos fijos y abatibles (Cuentan con sistema de retracción en caso de impacto).

### Medidas:

Fijo:

Diámetro: 10.16 cm.

Diámetro base: 18.0 cm.

Alto: 90.0 cm.

Abatible:

Diámetro: 10.16 cm.

Base: 22.3 cm. X lado

Alto: 90.0 cm.

Color: Rojo, naranja, negro, verde, azul.



BO-TO-A

BO-TO-F



## Bolardo Romano

Código: PIC-RO-I

- Por su elegante diseño se recomienda para colocarse en centros históricos, monumentos, edificios, corporativos, etc.
- Fabricada en polietileno de media densidad 100% reciclado.
- Lleva en su interior una resistente alma de acero.
- Banda superior reflejante opcional.

**Medidas:**

Altura: 114.0 cm.  
 Altura total: 135.0 cm.  
 Diámetro cuerpo: 18.5 cm.  
 Diámetro mayor: 29.8 cm.

**Colores:** Negro o gris.

## Bolardo Elegance 101

Código: PIC-EL-101

- Moderno y elegante bolardo fabricado en Poliflexy®, material flexible y resistente a múltiples impactos.
- Ideal para cuchillas de acceso a carriles centrales de vías de alta velocidad, también puede utilizarse como adorno y protección en pasos peatonales, restaurantes, hoteles, plazas comerciales, etc.
- Se fija al piso con dos bridas de aluminio inyectado.
- Opción a que todo el cuerpo sea iluminado desde su interior mediante lámpara de leds alojada en un vaso de aluminio que se ahoga en el piso.

**Medidas:**

Diámetro: 9.0 cm.  
 Altura: 101.0 cm.

**Colores:** Blanco, gris o negro.

**Reflejante:** Blanco o ámbar.



Modelo Iluminada



Luz opcional

Decora y disuade a los conductores



## Bolardo Geo 101

Código: PIC-GE-101

- Bolardo con un diseño clásico que embellecerá avenidas, plazas públicas y centros históricos, evitando al mismo tiempo que los vehículos invadan estas zonas restringidas.
- Fabricada con Poliflexy®.
- Su flexibilidad le permite regresar a su posición original después de cada impacto sin causar daño a las personas o a los vehículos pero a su vez cumple a la perfección con su función disuasoria.
- Opción a ser iluminada con leds que no sufren daño en caso de ser atropellada gracias a que el sistema de iluminación se ubica abajo del nivel del piso.
- Con accesorios de aluminio inyectado para su anclaje al piso y para alojar el sistema de iluminación.

**Medidas:**

Diámetro: 10.0 cm.  
 Altura: 101.0 cm.

**Colores:** Blanco, gris o negro.

**Reflejante:** Blanco o ámbar.

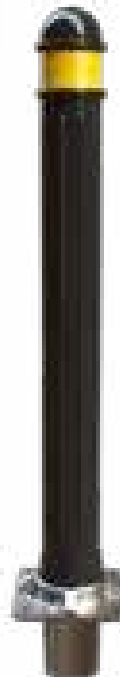



## Bolardo Manual

Código: PM-55

- Bolardo de mecanismo manual seguro y de gran precisión, colocada para restringir accesos, cerrar calles o proteger fachadas de edificios o negocios.
- Sólo es necesario aplicar suave presión para ocultar la picoba, y girar la llave para asegurarla.
- Construida 100% en acero resistente a fuertes impactos.

### Medidas de la picoba:

Diámetro: 27.38 cm.

Alto: 55.6 cm.

### Medidas de la base:

Ancho: 62.0 cm

Largo: 62.0 cm.

Colores: Negro y gris. 



## Bolardo Electrónico

Código: PR-55

- Útiles para proteger áreas donde se requiera condiciones óptimas de seguridad como: estacionamientos, plazas comerciales o zonas residenciales.
- El mecanismo es accionado por medio de control remoto.
- Requiere de mínimo mantenimiento.
- Funciona mediante corriente eléctrica e incluye batería de respaldo en caso de fallo en la red eléctrica.
- Motor de alta potencia.
- Resiste los impactos de casi todo tipo de vehículos.
- Fabricada 100% en acero.

### Medidas de la picoba:

Diámetro: 27.38 cm.

Alto: 55.6 cm.

### Medidas de la base:

Ancho: 62.0 cm

Largo: 62.0 cm.

Colores: Negro y gris. 





# BOLARDOS SOLARES

## Bolardo Inoxidable con Luz

Código: PIC -AX-SOL

- Elegante bolardo de acero inoxidable con luz, para colocarse en entradas de negocios o empresas.
- Función disuasoria que evita la invasión de espacios confinados.
- Banda reflejante blanca grado diamante que refuerza su visibilidad.

**Iluminación:** Sistema de iluminación interna a base de leds rojos o blancos parpadeantes ON-OFF automático con difusor en acrílico cristalino.

**Alimentación:** Solar mediante celda fotovoltaica y banco de baterías, todo encapsulado en la parte superior del bolardo.

**Cuerpo:** Tubular en acero inoxidable pulido al natural con acabado al alto brillo.

**Base:** Soterrable y atornillable al piso para brindar protección antivandálica.

**Medidas:** Alto: 90.0 cm., Diámetro: 10.0 cm.

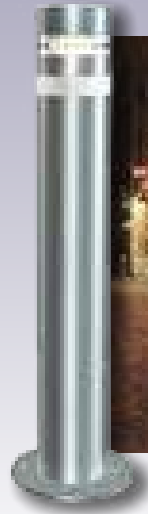

PIC-LUS-1125



PIC-LUS-C



PIC-LUS-CM



## Bolardos Luminus

Códigos : PIC-LUS-1125, PIC-LUS-C, PIC-LUS-CM

- Señalamiento disuasorio de gran resistencia con sistema de iluminación de alimentación solar.
- Fabricada con polietileno de media densidad 100% reciclado y refuerzo interior de acero.
- Reflejante prismático que refuerza su visibilidad.

**Iluminación:** Sistema de iluminación a base de leds, (blanco, ámbar, rojo, verde, azul) destellantes de alta eficiencia protegidos dentro de una cúpula de policarbonato de 18.0 cm. de diámetro.

**Alimentación:** Solar mediante celda fotovoltaica y banco de baterías, todo encapsulado en la parte superior del bolardo.

**Cuerpo:** Color negro o gris   con tratamiento contra rayos U.V. libre de mantenimiento con una franja de reflejante prismático ámbar, rojo o blanco.

**Base:** Soterrable que proporciona un excelente anclaje al piso.

**3 modelos:**

**PIC-LUS-1125 (Cuerpo liso)** Medidas: Diámetro cuerpo: 18.0 cm., Diámetro mayor: 21.0 cm., Altura: 112.5 cm., Altura total: 132.5 cm.

**PIC-LUS-C (Cuerpo tipo columna)** Medidas: Diámetro cuerpo: 18.5 cm., Diámetro mayor: 29.8 cm., Altura: 115.0 cm., Altura total: 136.0 cm.

**PIC-LUS-CM (Cuerpo tipo columna y micas para integrar un logotipo o publicidad)** Medidas: Diámetro cuerpo: 18.5 cm., Diámetro mayor: 29.8 cm., Altura: 115.0 cm., Altura total: 136.0 cm.





## Bolardo Grecia Lux

Código: PIC -GR-L

- Bolardo con bello diseño que integra una cúpula superior con sistema de iluminación led.
- Cuerpo fabricado en polietileno de media densidad relleno de concreto y con refuerzo interior de acero.

**Iluminación:** Sistema de iluminación a base de leds, (blanco, ámbar, rojo, verde, azul) destellantes de alta eficiencia protegido dentro de una cúpula cristalina de 18.0 cm. de diámetro.

**Alimentación:** Solar mediante celda fotovoltaica y banco de baterías, todo encapsulado en la parte superior del bolardo.

**Cuerpo:** Color granito, negro, gris o verde.    

**Base:** Soterrable que proporciona un excelente anclaje al piso.

**Medidas:** Diámetro cuerpo: 18.0 cm., Diámetro mayor: 29.6 cm., Altura total: 125.1 cm., Altura: 105.1 cm.



# BOLARDOS SOLARES



**Medidas:**  
Altura: 45.0 cm.  
Altura total: 67.0 cm.  
Ancho: 35.0 cm.

**Colores:** Negro. ●

## Bolardo Piramidal Solar

Código: PIC-PIR-S

- Su diseño piramidal la hace elegante desde cualquier punto, con 3 caras luminosas.
- El bolardo más usado para delimitar áreas como: calles, pasos peatonales, camellones, centros históricos, etc.
- Fabricada en polietileno de media densidad con protección U.V.
- Alma de acero para máxima resistencia.
- Material 100% reciclado.

### SISTEMAS SOLAR

- Celda solar de 85 mm.
- 12 leds ultrabrillantes (4 por cara), en color ámbar (o según proyecto).
- Acrílico de 10 mm de grosor; con diseño al frente mejorando la difusión de la luz.
- Circuito destellante de 60 Hz por minuto.

## Bolardo de Vida 110

Códigos: BO-VD-110

- Un excelente dispositivo de seguridad vial, que además de adornar la urbe amortigua el impacto de los vehículos.
- Su objetivo principal es disminuir parte de la velocidad hasta el paro total al momento de una colisión.
- Los bolardos de TPU fortalecen la seguridad, tienen la resistencia necesaria para disuadir a los conductores.
- Asimismo cuenta con iluminación a base de leds los cuales están sincronizados entre sí; en caso de que alguno llegara a fallar los otros siguen funcionando sin ningún problema.
- **Iluminación:** Sistema de iluminación a base de leds, (blanco, ámbar, rojo) ultrabrillantes de última generación con ópticas cónicas que intensifica la luz.
- **Alimentación:** Solar mediante celda fotovoltaica y banco de baterías, todo encapsulado en la parte superior del bolardo.
- **Cuerpo:** Color negro con tratamiento contra rayos U.V. libre de mantenimiento con una franja de reflejante prismático ámbar o blanco.
- **Base:** Soterrable que proporciona un excelente anclaje al piso.



**Medidas:**  
Altura: 45.0 cm.  
Altura total: 67.0 cm.  
Ancho: 35.0 cm.

**Colores:** Negro. ●



**Medidas:**  
**Bolardo abatible**  
Diámetro cuerpo: 10.16 cm.  
Base: 22.3 x 22.3 cm.  
Alto total: 90.0 cm.

**Colores:** Negro. ●

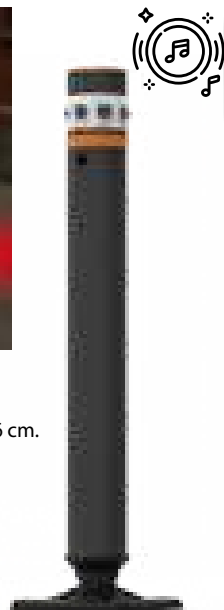

## Bolardo Urban 90 con Alarma

Código: BOUR-90A

- Este bolardo es una solución avanzada de seguridad vial y protección peatonal, diseñada para ser altamente visible y resistente; combina tecnología luminosa, alarma sonora potente, y un diseño estructural innovador que permite su recuperación tras un impacto, lo que lo convierte en un dispositivo de prevención y alerta altamente eficaz.
- La parte superior del bolardo cuenta con un sistema de iluminación compuesto por LEDs ultra brillantes (disponibles en colores ámbar, blanco o rojo). Estos LEDs están cubiertos con ópticas cónicas que dispersan la luz de manera más efectiva, mejorando la visibilidad en condiciones de baja luminosidad o en la oscuridad total.

### SISTEMAS SOLAR

- Celda Solar de 85 mm, Pila de Polímero de Litio, 8 Leds ultra brillantes con ópticas cónicas.
- Circuito electrónico de alimentación JVM que sincroniza el parpadeo al mismo tiempo.
- Alarma sonora de 120 dBm., Carga de 5 horas al sol directo, dura 12 horas prendido en intermitencia.

# BOLARDOS SOLARES

## Bolardo Atenea de Acero Inox.

Código: BO-ATE-INOX-A / BO-ATE-INOX-F

- Un elegante bolardo diseñado en acero inoxidable.
- Perfecto para dar elegancia a cualquier espacio.
- Iluminación Integrada de leds alimentada por celda solar; autosuficiente se recarga durante el día y enciende durante la noche.
- Modelos fijos y abatibles (Cuentan con sistema de retracción en caso de impacto).

### Medidas:

Diámetro: 10.0 cm.  
Alto: 90.0 cm.

Color: Acero Inoxidable

Color de led: Blanco



BO-ATE-INOX-A BO-ATE-INOX-F



### Medidas:

Diámetro: 10.0 cm.  
Alto: 90.0 cm.

Color: Acero Inoxidable

Color de led: Blanco



BO-KI-INOX-A BO-KI-INOX-F

## Bolardo Kira de Acero Inox.

Código: BO-KI-INOX-A / BO-KI-INOX-F

- Bolardo perfecto combinado con elegancia.
- Acero inoxidable de excelente calidad.
- Ideal para dar elegancia a cualquier espacio.
- Iluminación de leds de alta gama alimentada por celda solar; autosuficiente se recarga durante el día y enciende durante la noche.
- Modelos fijos y abatibles (Cuentan con sistema de retracción en caso de impacto).

## Bolardo Urban 90 Inox.

Código: BO-UR-90-INOX-A / BO-UR-90-INOX-F

- Perfecto para añadir un toque de sofisticación a cualquier espacio exterior, robusto, estético y moderno, no solo es funcional, sino también un elemento decorativo de alta calidad.
- Equipado con un circuito de luces LED de bajo consumo, en la parte superior, alimentadas por una celda solar que se recarga durante el día y se enciende automáticamente al anochecer.
- El sistema de energía solar garantiza que sea completamente autosuficiente.
- Disponible en dos versiones: fija y abatible.
- La versión abatible cuenta con un sistema de retracción que se activa en caso de impacto, garantizando la seguridad y minimizando los daños.
- Ideal para plazas, parques, paseos peatonales, perfecto para áreas de estacionamiento, entradas de edificios y zonas de carga, proporcionando una barrera elegante y funcional.

### SISTEMAS SOLAR

- Celda solar de 85 mm.
- Pila de polímero de litio.
- Leds ultra brillantes (color ámbar, blanco o rojo).
- Luz intermitente.

BO-UR-90 INOX-A

Color: Acero Inoxidable

Color de led: Blanco



BO-UR-90 INOX-F



### Medidas:

Fijo:  
Diámetro: 10.16 cm.  
Diámetro base: 18.0 cm.  
Alto: 90.0 cm.

Abatible:  
Diámetro: 10.16 cm.  
Base: 22.3 cm. X lado  
Alto: 90.0 cm.

# BOLARDOS SOLARES

## Bolardo Atenea de Acero

Código: BO-ATE-A / BO-ATE-F

- Un elegante bolardo diseñado en acero.
- Perfecto para dar elegancia a cualquier espacio.
- Iluminación Integrada de leds alimentada por celda solar; autosuficiente se recarga durante el día y enciende durante la noche.
- Modelos fijos y abatibles (Cuentan con sistema de retracción en caso de impacto).

**Medidas:**

Diámetro: 10.0 cm.  
Alto: 90.0 cm.

**Color:** Rojo, naranja, negro, verde, azul.



**Color de Led:** Blanco



BO-ATE-A



BO-ATE-F

## Bolardo Kira de Acero

Código: BO-KI-A / BO-KI-F

- Bolardo perfecto combinado con elegancia.
- Acero de excelente calidad.
- Ideal para dar presencia a cualquier espacio.
- Iluminación de leds de alta gama alimentada por celda solar; autosuficiente se recarga durante el día y enciende durante la noche.
- Modelos fijos y abatibles (Cuentan con sistema de retracción en caso de impacto).

**Medidas:**

Fijo:	Abatible:
Diámetro: 10.16 cm.	Diámetro: 10.16 cm.
Diámetro base: 18.0 cm.	Base: 22.3 cm. X lado
Alto: 90.0 cm.	Alto: 90.0 cm.

**Color:** Rojo, naranja, negro, verde, azul.



**Color de Led:** Blanco, ámbar y rojo.



BO-KI-A

BO-KI-F



## Bolardo Urban 90 de Acero

Código: BO-UR-90A / BO-UR-90F

- Bolardo elegante, equipado con un circuito de luces LED de bajo consumo, en la parte superior.
- Acero de excelente calidad.
- Ideal para dar presencia a cualquier espacio al aire libre.
- Iluminación de leds de alta gama alimentada por celda solar; autosuficiente se recarga durante el día y enciende durante la noche.
- Modelos fijos y abatibles (Cuentan con sistema de retracción en caso de impacto).

**Medidas:**

Fijo:	Abatible:
Diámetro: 10.16 cm.	Diámetro: 10.16 cm.
Diámetro base: 18.0 cm.	Base: 22.3 cm. X lado
Alto: 90.0 cm.	Alto: 90.0 cm.

**Color de Led:** Blanco, ámbar y rojo.

**Color:** Rojo, naranja, negro, verde, azul.



BO-UR-90 F

BO-UR-90 A



## Maxibotón Vibrador

Código: MX-VR

- El Maxibotón fue creado con la altura perfecta para que al pasar sobre él se produzca una sutil sensación de vibración, que obliga inmediatamente a reducir la velocidad.
- Recomendado para colocarse en curvas peligrosas de ciudad o carretera.
- 16 esferas reflejantes por cara (opción a una cara).
- Puede llevar perno para mayor sujeción.
- En caso de frenado o lluvia evita que patine el vehículo.

**Medidas:**

Diámetro: 13.0 cm.

Alto: 3.0 cm.

**Esferas reflejantes:** Blanco, ámbar o rojo.



## Botón Multivista Aluminio

Código: BT-MUL-AL

- Botón semi-indestructible de aluminio, utilizado especialmente como vibrador o canalizador en curvas o cruces peatonales, así como en estacionamientos.
- Una o dos caras de esferas de alta reflectividad.
- Con perno de ABS.
- Ideal para señalar cruces peligrosos.

**Medidas:**

Diámetro: 10.0 cm.

Alto: 2.0 cm.

**Esferas reflejantes:** Blanco, ámbar o rojo.

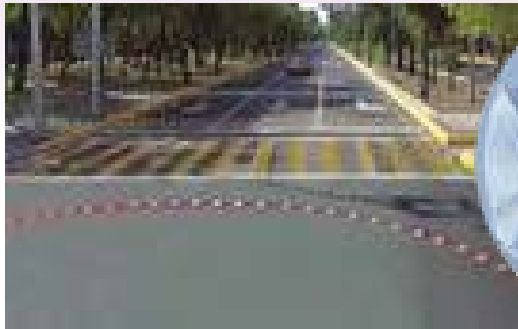

## Botón Multivista

Código: BT-MUL

- Diseñado para aplicarse como canalizador o delimitador en carreteras, estacionamientos, calles, avenidas, ciclistas, pasos peatonales, etc.
- Una o dos caras de esferas de alta reflectividad.
- Fabricado en ABS con protección U.V.
- Perno opcional.

**Medidas:**

Diámetro: 10.0 cm.

Alto: 2.0 cm.

**Esferas reflejantes:**

Blanco, ámbar, rojo o azul.



## Botón ABS

Código: BT-ABS

- Económico botón adecuado para usarse como guía en estacionamientos o delimitar zonas.
- Vida media de 10 años.
- Fabricado en ABS de alta resistencia con protección U.V.
- **Adiós a la pintura.**

**Medidas:**

Diámetro: 10.0 cm.

Alto: 1.7 cm.

**Colores:**

Blanco, amarillo, rojo o azul.

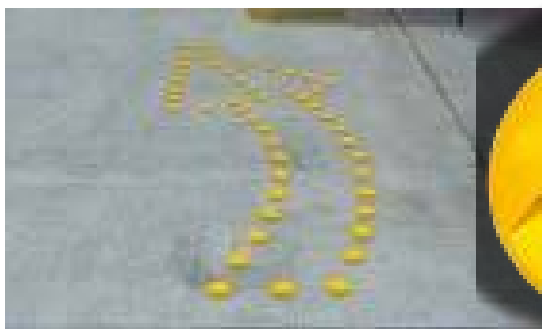

## Botón Metálico

Código: BT-M

- Botón de acero, fabricado en lámina troquelada cal. 10.
- Con perno de acero.
- Pintura poliéster horneada de alta resistencia.
- Excelente como reductor de velocidad en escuelas, zonas peatonales y estacionamientos.

**Medidas:**

Diámetro: 10.1 cm.

Alto: 2.1 cm.

**Color:** Amarillo.



## Botón de Acero Inoxidable

Código: BOT-INOX-10

- Resistente y elegante botón, excelente para mejorar la imagen en centros históricos, hoteles, plazas comerciales, etc.
- Perno opcional.

**Medidas:**

Diámetro: 10.5 cm.  
Alto: 2.3 cm.

**Esferas reflejantes:**

Blanco, ámbar o rojo.



BOT-AL

## Botón Aluminio Inyectado

Código: BOT-AL-IN

- Botón de aluminio inyectado.
- Alta resistencia a los impactos.
- Ideal como reductor de velocidad, para señalar zonas peatonales.
- Opción a llevar perno de ABS.

**Medidas:**

Diámetro: 10.0 cm.  
Alto: 2.0 cm.



BOT-ALR



## Botón Aluminio

Código: BOT-AL y BOT-ALR

- El botón más solicitado del mercado.
- Perfecta resistencia al múltiple paso de vehículos.
- En dos versiones: liso o con dos caras de reflejante alta intensidad.
- Fabricado en aluminio inyectado.
- Perno opcional.

**Medidas:**

Diámetro: 10.0 cm.  
Alto: 2.0 cm.

**Reflejante:**

Blanco, ámbar o rojo.



## Botón 135

Código: BACI-ES-135

- Opción más grande en botón de acero inoxidable, regularmente se usa como canalizador en calles de centros históricos o zonas residenciales y en todo tipo de estacionamientos.
- Cuenta con esfera de vidrio templado visible desde cualquier ángulo.

**Medidas:**

Diámetro: 14.0 cm.  
Alto: 3.0 cm.



## Botón 100

Código: BACI-ES-100

- Botón fabricado en acero inoxidable, ideal para estacionamientos de lujo, su cualidad principal es la esfera de vidrio templado cuya incidencia de luz es visible desde cualquier ángulo logrando una reflectividad total.

**Medidas:**

Diámetro: 10.0 cm.  
Alto: 3.0 cm.

## Botón de Cerámica

Código: BT-CER

- Botón indeformable, moldeado de una sola pieza en materiales inorgánicos y no metálicos.
- Se instala sobre cualquier superficie, por lo que puede ser empleado en múltiples aplicaciones como son: delimitar carriles o indicar zonas peatonales.

**Medidas:**

Diámetro: 10.3 cm.  
Alto: 2.1 cm.

**Colores:**

Blanco y amarillo.



**Violetón-19**

Código: VIA-19

- Violetón fabricado en ABS con protección UV. incluye cuatro áreas reflejantes tipo ojo de gato.
- Se ancla al piso mediante tornillos ultrafix con taquete expansivo, puede incluir dos pernos de sujeción.
- Se emplea para aislar y canalizar carriles en avenidas o ciclovías.

• **Económica y resistente.**

**Medidas:**

Largo: 19.0 cm., Ancho: 12.0 cm., Alto: 4.5 cm.

**Reflejante:** Blanco o rojo.

**Color:** Amarillo.

**Boya I-55**

Código: I-55

- Boya fabricada en polietileno de alta densidad con protección U.V. con dos áreas reflejantes.
- No se oxida y el color es permanente.
- Empleada para delinear carriles exclusivos, glorietas, ciclovías, etc.

• **La más económica y resistente.**

**Medidas:**

Ancho: 16.5 cm., Alto: 5.5 cm.

**Reflejante:** Blanco o ámbar.

**Color:** Amarillo.

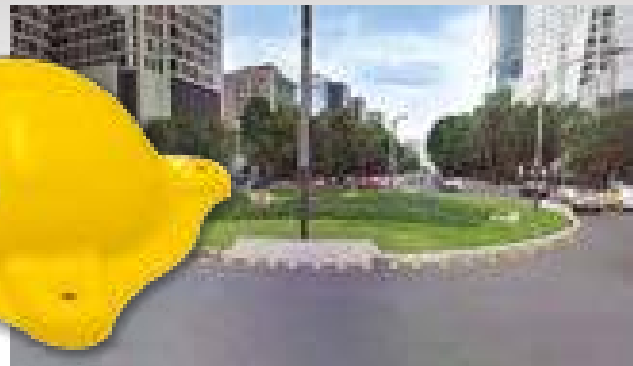
**Boya I-68**

Código: I-68

- Boya con cuatro áreas reflejantes ubicadas en cuatro direcciones logrando que sea visible desde cualquier ángulo.
- Adecuada para colocarse en avenidas con contraflujos o doble sentido.
- Fabricada en polietileno de alta resistencia con protección U.V.
- Opción a sólo dos caras reflejantes.

**Medidas:**

Ancho: 22.0 cm., Alto: 6.8 cm.

**Reflejante:** Blanco o ámbar.

**Color:** Amarillo.

**Boya Multivista**

Código: ERC-194

- Indeformable boya fabricada en ABS con protección U.V.
- Con esfera de vidrio en el interior cuyo propósito es reflejar la luz de los autos desde cualquier ángulo que se ilumine.
- Siempre visible de día o noche.

**Medidas:**

Largo: 19.3 cm., Ancho: 19.3 cm., Alto: 7.6 cm.

**Color:** Amarillo.

**Boya Multiesfera**

Código: BY-ES

- 32 esferas reflejantes por lado hacen de la boya multiesfera la más visible en cualquier lugar donde se instale.
- Altura y forma que ofrece baja fricción en los neumáticos, no causando daño pero disuadiendo a los conductores.
- Fabricada en ABS con protección U.V.
- Una ó dos caras de esferas reflejantes.

**Medidas:**

Largo: 19.0 cm., Ancho: 19.0 cm., Alto: 6.3 cm.

**Esferas reflejantes:** Blanco, ámbar o rojo.

**Color:** Amarillo.





## Boya de PVC

Código: BPVC-22

- Boya indeformable fabricada de PVC, ideal para usarse como canalizador en vías de doble sentido o en lugares donde no exista barrera central.
- De baja fricción en los neumáticos.
- Colores firmes que no se decoloran.

**Medidas:**

Diámetro: 22.0 cm., Alto: 4.0 cm.

**Color:** Negro  con insertos amarillos. 



## Boya de Acero con Esfera de Vidrio

Código: BAM-205

- Fuerte boya de cuerpo indeformable resistente a la fricción y abrasión.
  - Con esfera de vidrio reflejant
  - Troquelada en lámina de acero.

**Medidas:**

Largo: 20.5 cm., Ancho: 20.5 cm., Alto: 6.3 cm.

 **Color:** Amarillo.





## Boya Metálica

Código: BY-M

- Boya metálica muy solicitada debido a que esta diseñada para soportar perfectamente el tráfico pesado así como los golpes e impactos.
- Usada como canalizador en calles, avenidas o carreteras.
- Troquelada en lámina de acero en una sola pieza, lisa y sin aristas.
- Dos espacios para reflejant .

**Medidas:**

Largo: 21.0 cm., Ancho: 21.0 cm., Alto: 6.0 cm.

**Reflejante:** Blanco, ámbar o rojo.   

**Color:** Amarillo. 



## Boya de Aluminio 200

Código: BA-200

- Boya que logra proyectar modernidad en cualquier calle o avenida donde sea colocada.
- Lleva múltiples arcos en color amarillo con el principal objetivo de aumentar al máximo su visibilidad.
- Fabricada en aluminio inyectado.

**Medidas:**

Diámetro: 20.0 cm., Alto: 4.0 cm.



## Boya de Aluminio 180

Código: BA-180

- Boya con diseño que rompe los estándares, llevando elegancia en los lugares donde sea colocada.
- Incluye esfera de vidrio templado reflejant , visible desde cualquier punto por donde reciba iluminación.
- Fabricada en aluminio inyectado.

**Medidas:**

Diámetro: 18.0 cm., Alto: 5.5 cm.



## Boya para Ahogar

Código: BA-101

- Consta de una esfera de vidrio templado con alto grado de refle tividad.
- Se instala ahogada en concreto o asfalto, en barreras centrales, canalizadores de concreto, etc.
- Con recubrimiento sintético para protección de impactos.
- Cubierta fabricada en ABS con protección U.V.

**Medidas:**

Diámetro: 11.2 cm., Alto: 6.0 cm.

**Color de Cubierta:**

Amarillo. 







## Caballete Gran Formato

Código: CAB-114-A

- Caballete con amplio espacio para mostrar todo tipo de mensajes.
- Se usan en restaurantes, para anunciar alguna promoción, en negocios, o algún tipo de mensaje de restricción en calles o zonas de obra.
- Plegable para su fácil almacenamiento y transportación.

**Medidas:**

Ancho: 62.0 cm.

Alto: 114.0 cm.

Espesor: 7.5 cm.

**Colores:** Blanco o amarillo.



## Caballetes Dos Espacios

Código: CAB-114-B

- Caballete usado regularmente como aviso de advertencia en retenes policiales o militares.
- Cuenta con dos áreas que pueden usarse para mensajes o combinarla con franjas reflejantes para llamar más la atención.
- Fácil de mover y transportar.

**Medidas:**

Ancho: 62.0 cm.

Alto: 114.0 cm.

Espesor: 7.5 cm.

**Colores:** Blanco o amarillo.

## Canalizador Oruga

Código: CN-OG-60

- Canalizador diseñado especialmente para proporcionar completa visibilidad a los conductores debido a 4 áreas con reflejante por lado, colocadas en el ángulo perfecto y 2 reflejantes en los extremos.
- Para emplearse como canalizador de carriles de metrobús o en ciclistas.
- De fácil instalación.
- Fabricado en polietileno de media densidad con protección U.V.
- Material 100% reciclado.

### Medidas:

Largo: 60.0 cm.  
Alto: 9.0 cm.  
Ancho: 18.0 cm.

Colores: Amarillo o verde. 

Reflejante: Blanco, amarillo o rojo.



## ¡ EL MÁS ECONÓMICO!!

\*Por ser modular puede formar cualquier largo.

## Canalizador Reductor 51

Código: CRR-3

- Resistente canalizador diseñado especialmente para confinar el carril del metrobús, con la altura adecuada para no dañar los vehículos en caso de atropellarlo.
- Es fácil de limpiar, no necesita tratamientos especiales y sus componentes no dañan el medio ambiente.
- Formado por 3 módulos ensamblables fabricados en polietileno de media densidad con protección U.V.
- Material 100% reciclado.

### Medidas:

Largo: 130.0 cm.  
Alto: 5.0 cm.  
Ancho: 15.0 cm.

Colores: Amarillo y negro. 



## Canalizador Contraflujo Luminus

Código: CN-CF-L120

- Para canalizar carriles en donde se requiere invertir la circulación de los vehículos en distintos horarios.
- Con iluminación Led en los extremos que se programa mediante una App desde el celular para indicar en color verde el carril abierto a la circulación y en rojo el carril en contrasentido, estos colores se invierten cuando cambia el sentido de la circulación.
- Mediante la App se programa el primer canalizador vía Bluetooth y los demás se sincronizan automáticamente mediante comunicación Bluetooth por lo que no se requiere cableado entre canalizadores.
- Con fotoceldas para alimentación solar y batería recargable.
- Cuerpo fabricado en polietileno de media densidad con protección U.V., material 100% reciclado.
- Con espacio para reflejantes opcionales.

### Medidas:

Largo: 120.0 cm.  
Alto: 7.8 cm.  
Ancho: 26.0 cm.

Iluminación Led: Verde y rojo. 

Colores: Amarillo y negro. 





## Canalizador Central Reflejante

Código: CCR-183

- Canalizador con 6 esferas reflejantes de vidrio las cuales hacen que sea visible desde cualquier ángulo donde se lo observe.
- Especial para confinar carriles de metrobús o contraflujos.
- Resistente y con la altura adecuada para no causar daño en los vehículos.
- Fabricado en polietileno de media densidad con protección U.V.
- Material 100% reciclado.

**Medidas:** Largo: 183.0 cm., Ancho: 28.0 cm., Alto: 5.1 cm.

**Color:** Amarillo.

## Bolardo Bus-Trolebús

Código: CMT-180

- Moderno canalizador diseñado para confinar carriles de metrobús o trolebús con espacio para colocar logotipo en bajo relieve (opcional).
- 2 grandes áreas de reflejante en un costado y reflejantes en los extremos para aumentar el nivel de protección y visibilidad.
- Fabricado en polietileno de media densidad con protección U.V.
- Material 100% reciclado.

**Medidas:**

Largo: 180.0 cm., Alto: 11.0 cm., Ancho: 15.0 cm.

**Color:** Amarillo.

**Reflejante:** Blanco o ámbar.



## Canalizador Tripare

Código: CAN-TRI-894

- Moderno y resistente canalizador, especial para colocarse en todo tipo de vialidades.
- Consta de tres piezas ensamblables más una paleta flexible fabricada de Poliflexy® resistente a más de 100 atropellamientos accidentales.
- Opción a llevar reflejante.

**Medidas:**

Largo: 90.0 cm.

Ancho: 30.0 cm.

Alto: 4.5 cm.

**Paleta:**

Largo: 22.3 cm.

Alto: 65.0 cm.

Ancho: 6.5 cm

**Colores:** Negro y amarillo.

**Paleta:** Naranja, verde o amarilla.

**Reflejante:** Blanco o ámbar.



## Canalizador Abatible para Desvíos

Código: PAC-66

- Canalizador con paleta flexible y sistema de autorecuperación por impactos.
- Se emplea para canalizar carriles, en zonas de acceso restringido o desvíos.
- Puede llevar todo tipo de mensajes publicitarios o de advertencia.
- Paleta fabricada en Poliflexy® material que no causa daño en los vehículos.

**Medidas:**

**Canalizador:** Largo: 70.0 cm., Alto: 9.0 cm., Ancho: 16.5 cm.

**Paleta:** Largo: 77.0 cm., Ancho: 17.0 cm.

**Color:** Amarillo.

**Reflejante:** Blanco o ámbar.



## Minitop 445 y Minitop H-65

Códigos: MINITOP-445, MINITOP-H-65

- Canalizador ensamblable de dos piezas con diseño elegante, creando una sensación agradable a la vista.
- Se usa para dividir carriles en plazas o centros comerciales, así como en ciclistas o contraflujos.
- Opcionalmente puede incluir HITO-PF-66 de Poliflexy®.
- No requiere de mantenimiento.
- Colores firmes que no se decoloran.
- Fabricado en polietileno de alta densidad con protección U.V.

### Medidas Minitop 445:

Largo: 45.0 cm.  
Ancho: 30.0 cm.  
Alto: 4.5 cm.

### Medidas Minitop H-65 con hito:

Largo: 45.0 cm.  
Ancho: 30.0 cm.  
Alto: 71.0 cm.

**Colores:** Negro y amarillo. 

**Hito:** Naranja, amarillo o verde. 

**Reflejante:** Blanco o ámbar. 



## Bumerang

Códigos: C-BG-50-10, C-BG-50-14

- Diseño moderno e innovador que integra toda la seguridad requerida en la canalización de calles y avenidas.
- Incluye 5 grandes áreas reflejantes para no pasar desapercibido por los conductores.
- **C-BG-50-10** de 10 cm de altura, con 4 perforaciones para anclaje.
- **C-BG-50-14** de 14 cm de altura, con 7 perforaciones para anclaje.
- Resiste sin romperse los atropellamientos.
- Usado en carriles de doble sentido, metrobus, ciclistas, etc.
- Puede ir combinado con HITO-PF-66 Poliflexy® (opcional) para aumentar su visibilidad.
- Fabricado en polietileno de media densidad con protección U.V.
- Material 100% reciclado.

### Medidas C-BG-50-10:

Largo: 37.0 cm  
Ancho: 50.0 cm.  
Alto: 10.0 cm.  
Alto con hito: 76.5 cm.

### Medidas C-BG-50-14:

Largo: 37.0 cm  
Ancho: 50.0 cm.  
Alto: 14.0 cm.  
Alto con hito: 80.5 cm.

**Color:** Amarillo o verde. 

**Hito:** Naranja, amarillo o verde. 

**Reflejante:** Blanco y rojo. 



C-BG-50-10



C-BG-50-14



# CANALIZADORES



## Canalizador 50

Código: VIA-50

- Canalizador diseñado para confinar o encausar carriles exclusivos de autobus, metrobús, trolebus o ciclistas.
- 2 caras reflejantes en los extremos y una altura que incrementar su visibilidad en cualquier vialidad o camino.
- Fabricado en polietileno de media densidad, ofrece mejor desempeño de resistencia y dilatación de sus materiales, aun en temperaturas extremas, color amarillo integrado de larga durabilidad, con protección UV.
- Cuenta con 2 barrenos para sujeción.
- Tiene la opción de llevar el logotipo institucional en la parte superior.

**Medidas:**

Largo: 50.0 cm.

Ancho: 15.0 cm.

Alto: 5.0 cm.

**Color:** Amarillo.

**Reflejante:** Blanco y rojo.



## Violetón 25

Código: VIA-25

- Demarcador de carriles especiales.
- Dispositivo, que cuenta con 2 caras reflejantes y una altura que incrementar su visibilidad en cualquier vialidad o camino.
- Se emplea para canalizar carriles, en zonas de acceso restringido o desvíos.
- Su composición a base de polietileno de media densidad, ofrece mejor desempeño de resistencia y dilatación de sus materiales, aun en temperaturas extremas, color amarillo integrado de larga durabilidad, con protección UV.
- Cuenta con 4 barrenos para sujeción.
- Tiene la opción de llevar el logotipo institucional en la parte superior.

**Medidas:**

Largo: 25.0 cm.

Ancho: 20.0 cm.

Alto: 5.0 cm.

**Color:** Amarillo.

**Reflejante:** Blanco y rojo.



## Canalizador 81

Código: CAN-81

- Demarcador que se emplea para canalizar carriles, en zonas de acceso restringido o desvíos.
- Dispositivo, que cuenta con 2 caras reflejantes en los extremos.
- Además para maximizar su visibilidad cuenta con un botón solar haciendolo visible a grandes distancias.
- Otra opción sería con hito-66 de poliflex®.
- Cuenta con 2 barrenos para sujeción.
- **Iluminación:** 2 leds ultra brillantes color ámbar, con un tiempo de vida 100.000 hrs. la intensidad es de 6500 micandelas.
- **Alimentación:** Solar por celda fotovoltaica, con batería NK-MTH recargable de 1.2 Volts.

**Medidas:**

Largo: 81.0 cm.

Ancho: 16.0 cm.

Alto: 9.0 cm.

**Color:** Amarillo, verde o negro.

**Reflejante:** Blanco y rojo.



## Canalizador Forte

Código: CAN-FORTE

- Dispositivo utilizado para canalizar carriles, en zonas de acceso restringido o desvíos.
- Cuenta con 2 caras reflejantes en los extremos y en los laterales.
- Lateral con antiderrapante, para evitar que las bicicletas caigan.
- Su composición a base de polietileno de media densidad, ofrece mejor desempeño de resistencia y dilatación de sus materiales, aun en temperaturas extremas, color amarillo integrado de larga durabilidad, con protección UV.
- Tiene la opción de llevar el logotipo institucional en la parte superior.
- Cuenta con 2 barrenos para sujeción.

**Medidas:**

Largo: 42.0 cm.

Ancho: 15.0 cm.

Alto: 8.0 cm.

**Color:** Amarillo o verde.

**Reflejante:** Blanco y rojo.

## Canalizador Kayak con esfera

Códigos: CA-KAY-700

- Estos elementos son esenciales para organizar y dirigir el flujo vehicular de manera segura y eficiente.
- Cuerpo fabricado en ABS en una sola pieza, con protección contra rayos UV, asegurando una larga vida útil sin preocupaciones por la decoloración o el deterioro causado por la exposición al sol.
- Alto relieve en todo su cuerpo, para asegurar que no derrapen las llantas de las bicicletas en caso de impacto.
- Su centro lo integra una esfera de vidrio templado metalizado, que cuando es tocado por la luz de los faros de los autos tiene una gran reflexión.
- El uso de pernos de anclaje de ABS y su almacenamiento optimizado en cavidades en la parte inferior facilitan el transporte y la instalación rápida del dispositivo.

### Medidas:

Largo: 70.0 cm.  
Ancho: 20.0 cm.  
Alto: 7.7 cm.

Colores del cuerpo: Negro y amarillo. 



## Canalizador Kayak con pastilla reflejante

Códigos: CA-YAK-700R

- Diseño moderno e innovador que integra toda la seguridad requerida en la canalización de calles y avenidas.
- Incluye 1 pastilla reflejante para no pasar desapercibido por los conductores.
- Alta resistencia al paso de los vehículos, brindando seguridad adicional en caso de impacto.
- Además, tiene una superficie antiderrapante gracias a los relieves en su cuerpo, lo que ayuda a prevenir resbalones.
- Sus bordes redondeados están pensados para minimizar el riesgo de daños en vehículos o bicicletas.
- El uso de pernos de anclaje de ABS y su almacenamiento optimizado en cavidades en la parte inferior facilitan el transporte y la instalación rápida del dispositivo.

### Medidas:

Largo: 70.0 cm.  
Ancho: 20.0 cm.  
Alto: 7.8 cm.

Colores del cuerpo: Negro y amarillo. 

Reflejante: Blanco y rojo. 



## Paleta Canalizadora Poliflexy® 70

Código: PCP-70



- Canalizador con paleta, para colocarse en contraflujos, desvíos o ciclopistas.
- Fabricada en polietileno de alto peso molecular.
- Paleta fabricada en Poliflexy® material suave que no daña los vehículos o personas.
- Cada paleta lleva 3 círculos de reflejantes de cada lado.

**Medidas:**

Alto: 40.0 cm.  
Ancho: 16.0 cm.  
Largo: 69.0 cm.

**Color canalizador:** Amarillo. 

**Color paleta:** Naranja. 

**Reflejante:** Blanco o ámbar.  



## Paleta Canalizadora Poliflexy® 80

Código: PCP-80



- Canalizador diseñado especialmente para colocarse en contraflujos, avenidas de doble sentido o ciclopistas.
- Lengueta flexible de Poliflexy® con tres círculos de reflejante por cada lado que evita que los automovilistas invadan el carril confinado.
- Fabricado en polietileno de alto peso molecular.
- Cada paleta lleva 3 círculos de reflejantes de cada lado.

**Medidas:**

Alto: 40.0 cm.  
Ancho: 16.0 cm.  
Largo: 81.0 cm.

**Color canalizador:** Amarillo. 

**Color paleta:** Naranja. 

**Reflejante:** Blanco o ámbar.  



## Hito Canalizador

Código: ICV-81

- En lugares donde se requiera de mayor seguridad para canalizar se recomienda el uso del hito canalizador, debido a su altura y las dos bandas reflejantes es totalmente visible desde cualquier ángulo.
- De uso en carreteras de doble sentido o carriles de metrobús.
- Fabricado en polietileno de alto peso molecular con hito PF-66 de Poliflexy®.

**Medidas:**

Alto: 74.5 cm.  
Ancho: 16.0 cm.  
Largo: 81.0 cm.

**Color tope:** Amarillo. 

**Color paleta:** Naranja. 

**Reflejante:** Blanco o ámbar.  





## Canalizador Atlas

Código: CAT-200-C



- Canalizador triangular con bordes redondeados que no provocan daño a los ciclistas en caso de impacto.
- Reflejante en los extremos y 2 áreas reflejantes en el costado que proveen de seguridad además de hacerlos totalmente visibles.
- Con opción a llevar hito de Poliflexy®
- Fabricado en polietileno de una sola pieza.
- Polietileno de media densidad 100% reciclado.



### Medidas:

Largo: 200.0 cm.

Alto: 17.0 cm.

Ancho: 18.5 cm.

**Colores:** Amarillo, verde o negro.   

**Reflejante:** Blanco, ámbar o rojo.   



## Reductor de Velocidad

Código: MOD-120

- Se instalan preferentemente en carriles de ciclistas, metrobús o contraflujos.
- Por su gran tamaño asegura la reducción de velocidad protegiendo a ciclistas y peatones.
- Líneas de vibrador en alto relieve y reflejante (opcional).
- Módulos ensamblables para lograr diferentes longitudes.
- Altura óptima que no roza la parte inferior del vehículo.
- Fabricado en polietileno de media densidad con protección U.V.
- Material 100% reciclado.



### Medidas:



Ancho módulo central: 60.0 cm.

Ancho módulo remate: 60.0 cm.

Largo: 120.0 cm.

Alto: 10.0 cm.

**Reflejante:** Blanco o ámbar.  

**Color:** Verde o amarillo.  



## Bolardo Confí-Bici

Código: B-COBI-180

- Diseñado especialmente para confinar carriles de ciclistas.
- Con bordes redondeados y grandes áreas reflejantes, el perfecto aliado de los ciclistas.
- Relieves antiderrape en superficie y rampa; evitando que las llantas de las bicicletas derrapen.
- Puede emplearse también para canalizar carriles en avenidas o vías de doble sentido.
- Fabricado en una sola pieza de polietileno de media densidad 100% reciclado
- 6 perforaciones para pernos de sujeción.
- Completamente sólido.



### Medidas:

Largo: 180.0 cm.

Alto: 13.0 cm.

Ancho: 40.0 cm.

**Colores:** Amarillo, verde o negro.   

**Reflejante:** Blanco, ámbar o rojo.   



## Bolardo Confi-Bici-25

Código: B-COBI-25

- Son una forma fácil, sencilla y rentable de confinar la ciclovía en vialidades estrechas, de esta manera se asignan espacios seguros para los ciclistas.
- La rampa del costado con nervaduras antiderrapantes ayudan al ciclista a no caer si es que por una maniobra llega a subir la rueda al bolardo.
- Fabricado en una sola pieza de polietileno de media densidad 100% reciclado, completamente sólido.
- Los 8 reflejantes laterales tienen un ángulo que permite una mejor visibilidad para los conductores.
- Gran visibilidad proporcionada por los reflejantes en ambos extremos; los cuales integran un dibujo en alto relieve para proteger la película reflejante.
- Los 4 ovals de anclaje están diseñados para absorber la dilatación del bolardo cuando sube la temperatura ambiente durante el día y la contracción del plástico cuando baja la temperatura por la noche.

### Medidas:

Largo: 180.0 cm.

Ancho: 25.0 cm.

Alto: 13.0 cm.

Colores: Amarillo, verde o negro. 

Reflejante: Blanco, ámbar o rojo. 

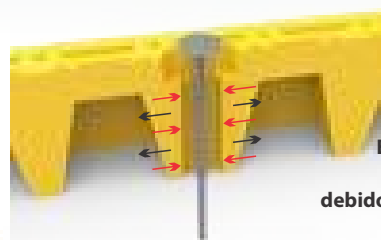

El barreno oval está diseñado para que no se salga el ancla, debido a la dilatación y contracción que sufre el bolardo por la temperatura ambiente.



## Bolardo Confi-Bici-40

Código: B-COBI-40

- Diseñado especialmente para confinar carriles de ciclovía.
- La rampa del costado con nervaduras antiderrapantes ayudan al ciclista a no caer si es que por una maniobra llega a subir la rueda al bolardo.
- Fabricado en una sola pieza de polímero 100% reciclado, completamente sólido.
- Los 8 reflejantes laterales tienen un ángulo que permite una mejor visibilidad para los conductores.
- Gran visibilidad proporcionada por los reflejantes en ambos extremos; los cuales integran un dibujo en alto relieve para proteger la película reflejante.
- Los 7 ovals de anclaje están diseñados para absorber la dilatación del bolardo cuando sube la temperatura ambiente durante el día y la contracción del plástico cuando baja la temperatura por la noche.
- Con opción de llevar 7 pernos de TPU, esto mejora la instalación; evitando que las anclas de metal salgan a la superficie confibici.

### Medidas:

Largo: 180.0 cm.

Ancho: 40.0 cm.

Alto: 13.0 cm.

Colores: Amarillo, verde o negro. 

Reflejante: Blanco, ámbar o rojo. 



## Barrera Canalizadora

Código: B-150

- Canalizador de tres piezas ensamblables para carriles de ciclistas, metrobús o contraflujos.
- Con la resistencia para soportar impactos y atropellamientos.
- Bandas de reflejante tipo alta intensidad en los cabezales que lo hacen visible durante la noche, brindando mayor protección al ciclista, conductor.
- Con opción a llevar hito IPO-66 flexible de Poliflexy®
- Fabricado en polietileno de media densidad con protección U.V.
- Material 100% reciclado.

**Medidas:**

Largo: 235.0 cm.

Alto: 12.1 cm.

Ancho: 21.5 cm.

Alto con hito: 78.5 cm.

**Colores:** Amarillo o verde.

**Reflejante:** Blanco o ámbar.



## Canalizador 51C-2 con Hito

Código: C51C-2

- Moderno y elegante canalizador ensamblable.
- Una opción perfecta para instalarse en cualquier tipo de ciclista.
- Puntas redondeadas diseñadas especialmente para no causar daño en los ciclistas o vehículos en caso de atropellos.
- Puede incluir hito IPO-66 (opcional) fabricado en Poliflexy® para crear mayor visibilidad.
- Fabricado en polietileno de media densidad con protección U.V.
- **Económico.**
- Material 100% reciclado.

**Medidas:**

Largo: 82.0 cm.

Alto: 5.0 cm.

Ancho: 15.0 cm.

Alto con hito: 71.5 cm.

**Colores:** Amarillo, verde o negro.

**Reflejante:** Blanco o ámbar.



## Canalizador 51C-3 con Hito

Código: C51C-3

- Canalizador ensamblable recomendado para colocarse en carriles de ciclistas, o carriles de metrobús.
- Forma redondeada que evita el daño a los ciclistas.
- Se instala fácilmente con taquetes reforzados y tornillos que asegura su durabilidad.
- Con opción a llevar hito IPO-66 de Poliflexy® con bandas reflejantes.
- Fabricado en polietileno de media densidad con protección U.V.
- **Económico.**
- Material 100% reciclado.

**Medidas:**

Largo: 130.0 cm.

Alto: 5.0 cm.

Ancho: 15.0 cm.

Alto con hito: 71.5 cm.

**Colores:** Amarillo, verde o negro.

**Reflejante:** Blanco o ámbar.





## Biciestacionamiento Modular

- Moderno mobiliario urbano para estacionar bicicletas.
- Fabricado en polietileno y acero.
- Los módulos pueden ser en diferentes colores.
- Soportes laterales de gran cuerpo 2 o 3 dependiendo el número de módulos.
- Armado en forma lineal una o dos caras.

### Medidas:

Largo: Depende del número de módulos.

Ancho: 148.6 cm.

Alto: 118.0 cm.

**Color postes:** Negro. 

**Color módulos:** Rojo, azul, verde y amarillo.    



## Biciestacionamiento Dual

**Código:** VIC-2

- Moderno y básico estacionamiento para resguardo de 2 bicicletas.
- Ocupa un mínimo de espacio, pero puede armar varios módulos.
- Fabricado en polietileno y acero.
- Superficie libre para logotipo institucional.
- 2 ganchos de acero para enganchar las bicicletas.
- Forma trapezoidal.

### Medidas:

Largo: 70.0 cm.

Ancho: 62.0 cm.

Alto: 20.0 cm.

**Color postes:** Negro. 



## Bicilosea

**Código:** BL-90

- Loseta tangible al paso, ideal para rutas de ciclo pistas.
- Táctil, bisel-antideslizante, con un espesor de 5 mm.
- Fabricado en PVC.
- No causa ninguno tipo de inconveniencia al paso del peatón convencional.
- Color que contrasta con el pavimento.
- Instalación es sencilla, adaptable sobre pavimento o asfalto plano.

### Medidas:

Largo: 90.0 cm.



Ancho: 40.0 cm.

Alto: 0.5 cm.

**Color:** Blanco. 





**Colores:** Amarillo, verde o negro.   
**Reflejante:** Blanco, ámbar o rojo. 

**Medidas:**  
 Largo: 180.0 cm.  
 Alto: 13.0 cm.  
 Ancho: 40.0 cm.

## Bolardo Confi-Bici



**Código:** B-COBI-180 LUZ

- Diseñado especialmente para confinar carriles de ciclistas.
- Con bordes redondeados y grandes áreas reflejantes, el perfecto aliado de los ciclistas.
- Relieves antiderrape en superficie y rampa; evitando que las llantas de las bicicletas derrapen.
- Puede emplearse también para canalizar carriles en avenidas o vías de doble sentido.
- Fabricado en una sola pieza de polietileno de media densidad 100% reciclado
- 6 perforaciones para pernos de sujeción.
- Completamente sólido.
- **Luz solar opcional mediante leds de avanzada tecnología.**

## Violetón Confi-Bici con Luz

**Código:** VI-COBI-L

- Demarcador con luz en carriles especiales, ciclistas.
- Bordes redondeados que no lastiman al ciclista o los neumáticos.
- Relieves de flechas en los laterales indicador de sentido de circulación.
- Fabricado en una sola pieza de polietileno de media densidad 100% reciclado
- 4 perforaciones para pernos de sujeción.
- Completamente sólido.
- **Luz solar opcional mediante leds de avanzada tecnología.**

**Medidas:** Largo: 39.5 cm. Ancho: 23.5 cm. Alto: 8.5 x 5.5 cm.  
**Colores:** Amarillo, verde o negro.   
**Reflejante:** Blanco, ámbar o rojo.   
**Color de led:** Blanco, ámbar o rojo. 



## Canalizador Kayak Solar

**Código:** CA-YAK-700S



- Delimitador con esfera solar de luz led; parpadeo sincronizado mejorando así la visibilidad de los usuarios en carriles especiales.
- Cuerpo fabricado en ABS con bordes redondeados que no lastiman al ciclista o los neumáticos; altos relieves que funcionan como antiderrapantes.
- 4 pernos resguardados de tal modo que optimizan el almacenamiento y transporte hasta su instalación.

### CARACTERÍSTICAS DE LA ILUMINACIÓN

- Esfera de vidrio templado e incolora con leds ultra brillantes.
- Circuito JVM que la hace intermitente y sincronizable el destello.
- Panel solar y sistema electrónico de alta eficiencia



**Medidas:**  
 Largo: 70.0 cm.  
 Ancho: 20.0 cm.  
 Alto con esfera: 7.7 cm.

**Colores del cuerpo:** Amarillo, verde o negro.   
**Color de led:** Blanco, ámbar, rojo. 

## Bumerang Solar

**Códigos:** C-BG-50-10S



- Diseño moderno e innovador que integra toda la seguridad requerida en la canalización de calles y avenidas.
- Incluye 5 grandes áreas reflejantes para no pasar desapercibido por los conductores.
- 4 barrenos para anclaje.
- Usado en carriles de doble sentido, metrobús, ciclistas, etc.
- Fabricado en polietileno de media densidad con protección U.V.

### CARACTERÍSTICAS DE LA ILUMINACIÓN

- Esfera de vidrio templado e incolora con leds ultra brillantes.
- Circuito JVM que la hace intermitente y sincronizable por GPS.
- Panel solar y sistema electrónico de alta eficiencia



**Medidas:**  
 Largo: 37.0 cm  
 Ancho: 50.0 cm.  
 Alto: 10.0 cm.

**Color del cuerpo:** Amarillo.   
**Reflejante:** Blanco, ámbar o rojo.   
**Color de led:** Blanco, ámbar o rojo. 

## Cono Superflexible 60

Código: CNSF-60

- Por su tamaño se puede emplear para delimitar carriles en calles o avenidas.

**Medidas:**

Base: 25.9 cm. (10.19 in ) por lado.  
Alto: 60.0 cm. (23.62 in).

**Colores:**

Naranja, amarillo, verde o azul.



## Cono Superflexible 45

Código: CNSF-45

- Efectivo para delimitar temporalmente.

**Medidas:**

Base: 25.9 cm. (10.19 in ) por lado.  
Alto: 45.0 cm. (17.71 in).

**Colores:**

Naranja, amarillo, verde o azul.



## Cono Superflexible 71

Código: CNSF-71

- Empleado para advertir o delimitar en obras viales o construcciones.

**Medidas:**

Base: 31.0 cm. (12.20 in ) por lado.  
Alto: 71.0 cm. (27.95 in).

**Colores:**

Naranja, amarillo, verde o azul.



## Cono Superflexible 91

Código: CNSF-91

- El mejor del mercado.
- Se emplea regularmente para delimitar zonas de obra o mantenimiento temporal.

**Medidas:**

Base: 31.0 cm. (12.20 in ) por lado.  
Alto: 91.0 cm. (35.82 in).

**Colores:**

Naranja, amarillo, verde o azul.



**Características de todos los conos:**

- Conos fabricados en PVC Superflexible con la capacidad de recuperar totalmente su forma original después de ser atropellados, llevan base pesada para proporcionarles estabilidad en condiciones de lluvia o viento.
- Puede llevar banda de reflejante grado ingeniería para incrementar su visibilidad durante la noche.
- Todos cuentan con protección U.V.

## Cono 25

Código: CN-25

- Cono recomendado en escuelas y campos deportivos.

**Medidas:**

Base: 14.1 cm. (5.55 in) por lado.  
Alto: 22.86 cm. (9 in).

**Color:**

Naranja. 



- Conos fabricados en polietileno de alta densidad de una sola pieza en color naranja fluorescente.
- Fácilmente ubicables de día o noche.
- Con protección U.V.

## Cono 41

Código: CN-41

- Cono que por su tamaño se recomienda en industrias, situaciones de emergencia o escuelas.

**Medidas:**

Base: 20.0 cm.(7.87 in) por lado.  
Alto: 38.10 cm. (15 in).

**Color:**

Naranja. 



## Cono 35

Código: CN-35

- Cono económico, funcional para usarse en tramos en reparación.
- Base hexagonal con peso que le proporciona excelente estabilidad en condiciones de viento o lluvia.
- Fabricado en polietileno con protección U.V.

**Medidas:**

Base hexagonal: 11.0 cm.( 4.33 in) por lado.  
Diámetro: 22.5 cm. (8.85 in).  
Alto: 35.0 cm. (13.78 in).

**Color:**

Naranja. 

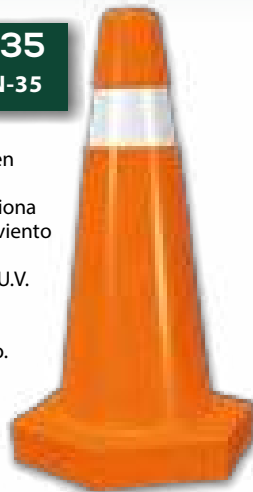

## Cono 60

Código: CN-60

- Pensado para uso en estacionamientos, fabricas o industrias.
- Con lastre pesado.

**Medidas:**

Base hexagonal: 18.0 cm. (7.08 in ) por lado.  
Diámetro: 36.0 cm. (14.17 in).  
Alto: 60.0 cm. (23.62 in).

**Colores:**

Naranja tránsito con base en negro.



## Cono 75

Código: CN-75

- De gran utilidad en obras viales, contraflujos y accidentes viales.
- Con lastre pesado.

**Medidas:**

Base hexagonal: 19.5 cm. (7.67 in) por lado.  
Diámetro: 39.0 cm. (15.35 in).  
Alto: 75.0 cm. (29.52 in).

**Colores:**

Naranja tránsito con base en negro.

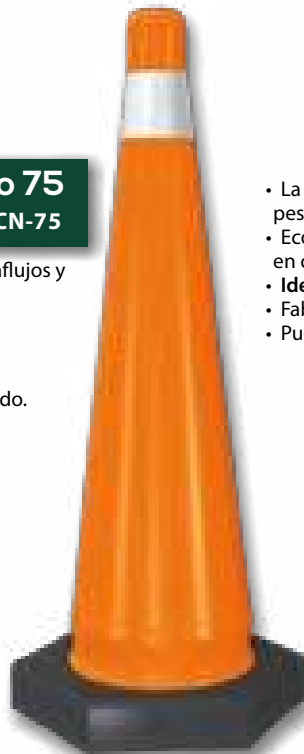

- La base hexagonal rellena de arena logra hacer de esta familia de conos los más pesados existentes en el mercado.
- Económicos y resistentes a golpes e impactos, fáciles de limpiar y muy estables aún en condiciones climáticas adversas.
- **Ideales para usarse en zonas con fuertes vientos.**
- Fabricados en polietileno de media densidad con protección U.V.
- Pueden incluir banda de reflejante para aumentar su visibilidad durante la noche.



## Cono 100 Informativo

Código: CN-INF

- Cono diseñado especialmente para crear un llamado de atención en los automovilistas y peatones debido a que el mensaje queda a la altura perfecta para no pasar desapercibido a la vista.
- Se usa para crear avisos de advertencia en obras viales, accidentes o desastres naturales, o para anunciar sitios de taxis, paraderos de autobuses, restaurantes, estacionamientos, o restringir accesos en plazas o calles.
- Es un cono muy estable ya que la base puede ser llenada con arena para incrementar el peso.
- Dentro de las opciones para hacerlo más llamativo se puede incluir una o varias bandas de reflejante o lámpara con luz de destellos.
- Fabricado en polietileno de media densidad con protección U.V.

### Medidas:

Base hexagonal: 19.5 cm. (7.67 in) por lado.  
Diámetro: 39.0 cm. (15.35 in).  
Alto: 148.0 cm. (58.26 in).

### Colores:

Naranja con base en negro. 

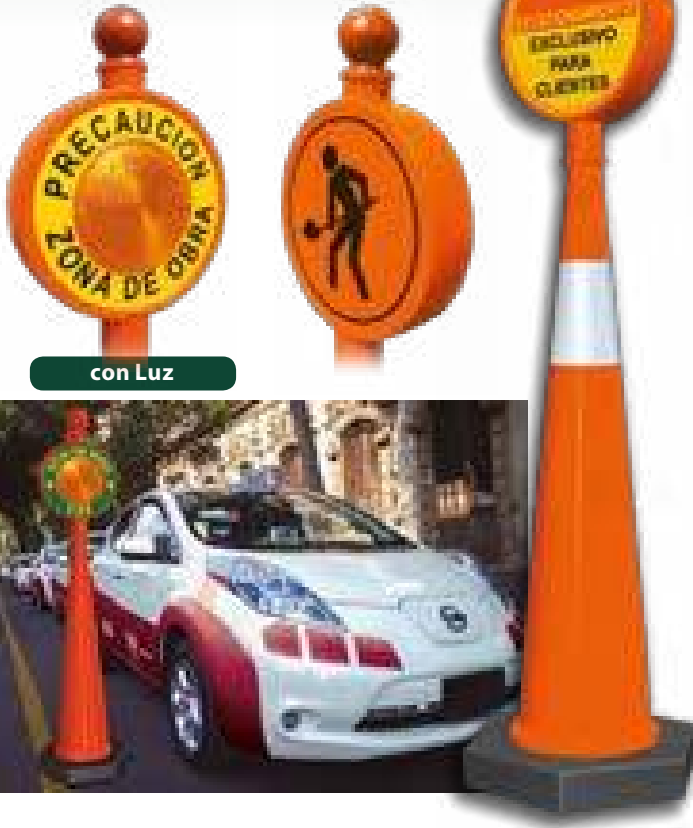

con Luz



## Cono 45

Código: CNY-45

- Cono semi-flexible.
- Alta resistencia a los impactos.
- Fabricado de una sola pieza.

### Medidas:

Base: 26.0 cm. (10.23 in) por lado.  
Alto: 45.0 cm. (17.71 in).

Colores: Naranja, amarillo.



## Cono 100 B PVC

Código: CN100-BPVC



- Gran altura, totalmente visible, adecuado para señalar y confinar en desviaciones, obras viales o accidentes.
- Base cuadrada y pesada incrementando el peso y proporcionarle estabilidad contra impactos y viento.
- Con opción de llevar una banda reflejante para aumentar la visibilidad nocturna.

### Medidas:

Base: 31.0 cm. (12.20 in) por lado.  
Alto: 96.5 cm. (38 in).

Colores: Naranja.   
Base: Negro.

## Cono 100

Código: CN-100

- Cono de gran altura, totalmente visible, adecuado para señalar y confinar en desviaciones, obras viales o accidentes.
- Base rellenable con arena cuya finalidad es incrementar el peso y proporcionarle estabilidad contra impactos y viento.
- Para aumentar la visibilidad nocturna se le pueden colocar una o varias bandas de reflejante.
- **El de mayor peso y más económico del mercado.**

### Medidas:

Base hexagonal: 19.5 cm. (7.67 in) por lado.  
Diámetro: 39.0 cm. (15.35 in).  
Alto: 100.0 cm. (39.37 in).

### Colores:

Naranja, azul o amarillo.  
Base en negro.



## Cono Flex 45 Código: CNFI-45

- Efectivo para delimitar temporalmente cualquier zona.
- Cuerpo inyectado de una sola pieza.

**Medidas:**  
Base: 27.5 cm. x 27.5 cm.  
Alto: 45.0 cm.



- Conos de gran flexibilidad que se recuperan fácilmente después de ser golpeados o atropellados.
- Fabricado en poliflexy®, con protección contra rayos U.V.
- Pueden llevar bandas de reflejante de grado ingeniería para incrementar su visibilidad durante la noche.
- El diseño especial de la punta les permite alojar una lámpara de destello (opcional).

**Colores:** Naranja, amarillo, verde o azul. ● ● ● ●

**Reflejante:** Blanco.

## Cono Flex 45-BP Código: CNFI-45-BP

- Cuerpo inyectado de una sola pieza al que se le integra una base pesada que le proporciona una mayor estabilidad.

**Medidas:**  
Base: 27.5 cm. x 27.5 cm.  
Alto: 45.6 cm.



## Cono Flex 71 Código: CNFI-71

- Ideales para estacionamientos, señalar obras viales o construcciones.
- Cuerpo inyectado de una sola pieza.

**Medidas:**  
Base: 37.0 cm. x 37.0 cm.  
Alto: 71.0 cm.



## Cono Flex 71-BP Código: CNFI-71-BP

- Cuerpo inyectado de una sola pieza al que se le integra una base pesada para mayor estabilidad.

**Medidas:**  
Base: 37.0 cm. x 37.0 cm.  
Alto: 71.6 cm.



## Cono Flex 91 Código: CNFI-91

- Por su tamaño y gran visibilidad se utilizan principalmente para delimitar zonas de obra o mantenimiento temporal.
- Cuerpo inyectado en una sola pieza.

**Medidas:**  
Base: 37.0 cm. x 37.0 cm.  
Alto: 91.0 cm.



## Cono Flex 91-BP Código: CNFI-91-BP

- Cuerpo inyectado en una sola pieza al que se le integra una base pesada para mayor estabilidad.
- Especial para señalar en zonas con condiciones climáticas de lluvia o viento.

**Medidas:**  
Base: 37.0 cm. x 37.0 cm.  
Alto: 91.6 cm.





## Botón Multivista

Código: BT-MUL

- Bóton especial para señalar espacios de uso exclusivo por personas con discapacidad.
- Colocada en estacionamientos de centros comerciales, oficinas de gobierno y todo tipo de comercios.
- Fabricado en ABS, con esferas reflejantes en una o dos caras.

**Medidas:**

Diámetro: 10.0 cm.  
Alto: 2.0 cm.

**Color:** Azul.

**Esferas reflejantes:** Azul.



## Botón Guía para Invidentes

Códigos: BT-G-IN-AL y BT-G-IN-AB

- Botones adheribles diseñados para crear caminos guía para personas invidentes y de esta forma auxiliarlos en las actividades cotidianas.
- Fabricados en ABS o aluminio.

**Medidas:**

Diámetro: 3.0 cm.  
Alto: 0.4 cm.

**Colores:** Amarillo o metálico.



## Hito Abatible

Código: IT-AB-01, IT-AB-02 y IT-AB-03

- Hito flexible el cual en caso de ser golpeado regresa a su posición original, fabricado en materiales que no causan daño al ser golpeados.
- Adecuado para demarcar espacios exclusivos para personas con discapacidad.
- Consta de piezas desmontables para lograr diferentes alturas.
- Reflejante que aumenta la visibilidad nocturna.
- Fabricado en polietileno de alta densidad con protección U.V.

**Medidas:**

Módulos de poste, altura: 26.5 cm.  
Diámetro: 13.2 cm.

**Color:** Azul.

**Reflejante:** Blanco o ámbar.

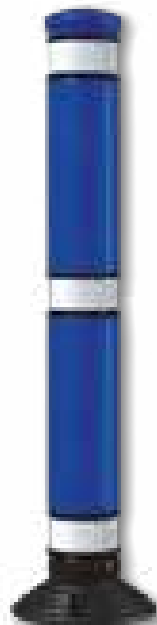

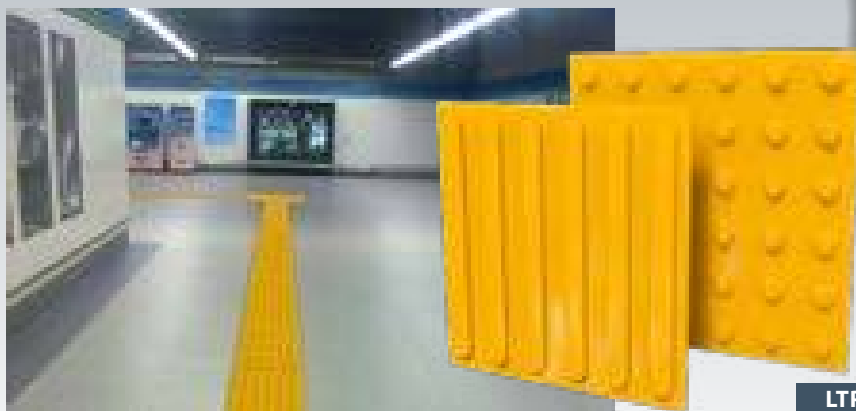

LPT-02

LTP-03

## Loseta Podotáctil

Códigos: LPT-02, LTP-03

- Losetas especiales que advierten a personas invidentes o débiles visuales de los principales riesgos que plantea cruzar una calle, acceder al transporte público, ingresar a centros comerciales, estacionamientos o subir escaleras, rampas, etc.
- Se instalan en escuelas, hoteles, hospitales y lugares públicos en general.
- Se coloca fácilmente sobre cualquier superficie.

**Medidas:** 30.0 x 30.0 cm.

**Colores:** Amarillo, verde, negro o gris.



LPT-02-INOX

LPT-03-INOX

## Loseta Podotáctil Acero Inoxidable

Códigos: LPT-INOX-02, LPT-INOX-03

- Tipo de pavimento táctil, diseñadas para proporcionar información sensorial a personas con discapacidad visual o débil visión.
- Permiten identificar obstáculos y cambios en el entorno mediante el tacto.
- Tienen relieve (puntos o barras) que puede ser sentida con el pie o con un bastón.
- Fabricadas de acero inoxidable lo que le otorga durabilidad y resistencia al desgaste.
- **Losetas direccionales:** Con barras paralelas que indican el camino a seguir.
- **Losetas de advertencia:** Tiene puntos (en forma de círculos) y se utilizan en lugares donde hay cambios de nivel, como en escalones, rampas, o bordes de aceras, para advertir sobre un peligro inminente.
- Se instalan en áreas clave como entradas de edificios, paradas de autobuses, accesos a estaciones de tren, entradas a centros comerciales, escuelas, hospitales, parques, o en estacionamientos, rampas, y escaleras para alertar a los usuarios sobre posibles cambios en el terreno o situaciones que puedan representar un riesgo.

**Medidas:** 30.0 x 30.0 cm.

**Colores:** Natural



# ELECTRÓNICA - VIALETAS SOLARES

## Características Generales:

- Señalamiento vertical inteligente.
- Diseñado y fabricado bajo Normas SICT.
- Sistema de alimentación solar que garantizan 24 horas de funcionamiento con carga llena.
- Unidireccionales o Bidireccionales para carriles centrales o laterales.
- De 2 a 6 leds de alto brillo en todos los colores básicos.
- Opcionalmente con o sin perno para su instalación en asfalto o en concreto.
- Iluminación fija o parpadeante.
- Sistema ON-OFF inteligente sensible a la luz del ambiente.

## Vialeta Solaris

Código: G-S12

**Caras:** 1 ó 2.

**Leds:** de 2 a 5.

**Color Led:** Ámbar o rojo.



**Luz:** Fija o parpadeante.

**Cuerpo:** Policarbonato ámbar.

**Instalación:** Se fija al piso con pegamento epóxico de 2 componentes.

**Medidas:** Largo: 11.8 cm., Ancho: 11.8 cm., Alto: 2.37 cm.

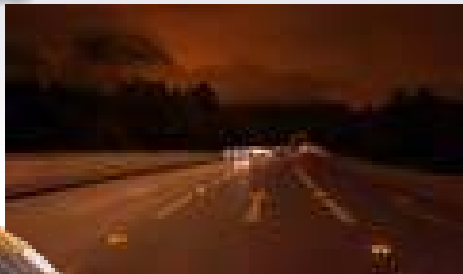
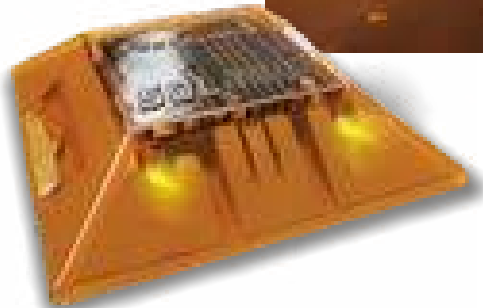

## Vialeta Inteligente

Código: VIAL-12

**Caras:** 1 ó 2.

**Leds:** de 2 a 6.

**Color Led:** Ámbar, rojo, blanco, verde o azul.



**Luz:** Fija o parpadeante.

**Cuerpo:** Aluminio al natural.

**Instalación:** Sobrepuesta con pegamento epóxico de 2 componentes.

**Medidas:** Largo: 12.0 cm., Ancho: 12.0 cm., Alto: 2.7 cm.

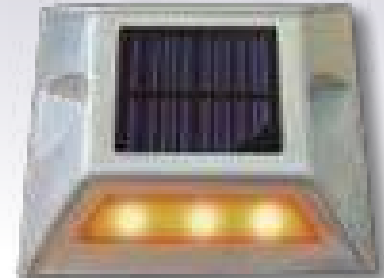

## Vialeta R2

Código: VRFLX-Z

**Caras:** 1.

**Leds:** 2.

**Color Led:** Ámbar, rojo, blanco, verde o azul.



**Luz:** Fija o parpadeante.

**Cuerpo:** Aluminio al natural.

**Instalación:** Se fija al piso con pegamento epóxico de 2 componentes.

**Medidas:** Largo: 11.0 cm., Ancho: 11.0 cm., Alto: 2.2 cm.



## Vialeta Soterrada

Código: VSRA

De alimentación solar.  
Opción de alimentación eléctrica (requiere controlador).

**Caras:** 2.

**Leds:** 6.

**Color Led:** Ámbar.

**Luz:** Parpadeante.

**Cuerpo:** Aluminio satinado.

**Instalación:** Soterrada con pegamento epóxico de 2 componentes.

**Medidas:** Diámetro: 12.0 cm., Alto: 5.0 cm.

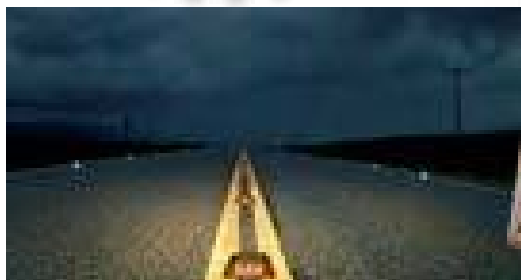

## Vialeta Económica

Código: VIAL-804D

**Caras:** 1 ó 2.

**Leds:** de 3 a 6.

**Color Led:** Ámbar, rojo, blanco, verde o azul.



**Luz:** Parpadeante.

**Cuerpo:** Aluminio pulido al natural.

**Instalación:** Se fija al piso con pegamento epóxico de 2 componentes.

**Medidas:** Largo: 10.5 cm., Ancho: 10.5 cm., Alto: 2.3 cm.



## Violeta para Barrera

Código: VI-BA-140

- Violeta especial para colocarse en barrera central de carreteras, aumentando la visibilidad de la mismas durante la noche.
- De gran funcionalidad como predictor nocturno.
- Alimentación solar auto-recargable mediante celda fotovoltaica con circuito inteligente JVM, ON/OFF sensible a la luz del sol.
- Gran visibilidad en cualquier condición climática.

**Caras:** 1 derecha o 1 izquierda, según el sentido de la circulación.

**Leds por cara:** 4.

**Color Led:** Ámbar, rojo. 

**Luz:** Fija o destellante.

**Cuerpo:** Policarbonato color ámbar de gran resistencia, impermeable.

**Instalación:** Se fija a la barrera con pegamento epóxico de 2 componentes y 3 tiros con clavo de percusión.

**Medidas:** Largo: 14.0 cm., Ancho: 8.5 cm., Alto: 8.9 cm.

## Violeta Inoxidable

Código: VIE-ACINO

**Caras:** 1.

**Leds:** 4.

**Color Led:** Ámbar, rojo, blanco, verde o azul.



**Luz:** Fija o parpadeante, destellante o estrobo.

**Cuerpo:** Acero inoxidable pulido al alto brillo.

**Instalación:** Se fija al piso con pegamento epóxico de 2 componentes, cableado eléctrico subterráneo.

**Medidas:** Largo: 12.0 cm., Ancho: 12.0 cm., Alto: 2.2 cm.

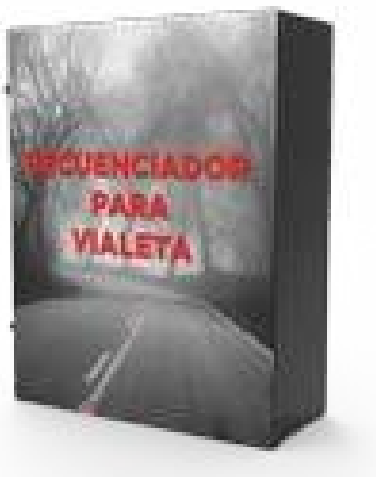

## Secuenciador Programable

Código: SE-100-ME

- Alimentador y secuenciador integrado para vialetas y botones eléctricos.
- Salida a 24VCD 4.5 Amp.
- Protección IP68.
- Alimentación eléctrica 110/220V.
- Para 2 ó 3 funciones.
- Para 100 o 200 vialetas.

## Características Generales:

- Botones para canalizar carriles, delimitar espacios, conformar zona de vibradores nocturnos.
- Con iluminación lateral o superior que se adapta a cualquier necesidad. Diversidad de materiales para su acabado que permite elegir la de mejor presentación para cada proyecto.
- Diseñado y fabricado bajo normas SCT.
- Sistema de alimentación solar mediante celda fotovoltaica de alta calidad y banco de baterías recargables que garantizan su funcionamiento hasta 24 horas con carga llena.
- Unidireccionales o bidireccionales para carriles centrales o laterales.
- Iluminación fija o parpadeante con sistema ON-OFF sensible a la luz del ambiente.
- En algunos casos, con ojos de gato que permiten la mejor difuminación luminosa mediante el cristal templado del que están fabricados.

## Botón Inoxidable Grande

Código: BACI-135-SOL

**Caras:** 1.

**Leds:** 4.

**Color Led:** Ámbar, rojo, blanco, verde o azul.

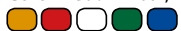

**Luz:** Fija o parpadeante con ojo de gato en cristal templado.

**Cuerpo:** Acero inoxidable pulido al alto brillo.

**Instalación:** Se fija al piso con pegamento epóxico de 2 componentes.

**Medidas:** Diámetro: 13.5 cm., Alto: 4.0 cm.

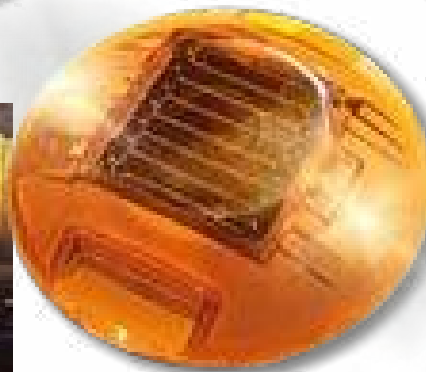
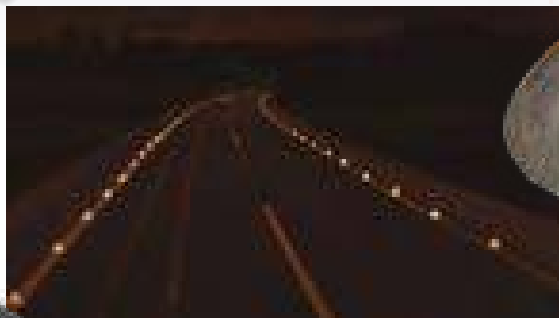

## Botón Solar Grande

Código: BT-1300-SOL

**Caras:** 16 2.

**Leds:** de 2 a 5.

**Color Led:** Ámbar o rojo.



**Luz:** Fija o parpadeante.

**Cuerpo:** Policarbonato ámbar.

**Instalación:** Se fija al piso con pegamento epóxico de 2 componentes.

**Medidas:** Diámetro 13.0 cm., Alto: 2.0 cm.

## Botón Solar Chico

Código: BT-1000-SOL

**Caras:** 1.

**Leds:** 1.

**Color Led:** Ámbar o rojo.



**Luz:** Fija o parpadeante.

**Cuerpo:** Policarbonato ámbar.

**Instalación:** Se fija al piso con pegamento epóxico de 2 componentes.

**Medidas:** Diámetro: 10.0 cm., Alto: 2.0 cm.

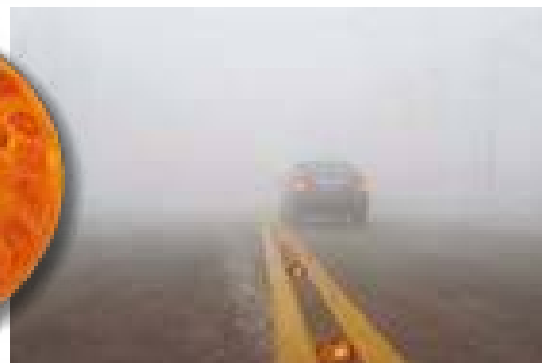

## Características Generales:

- Boyas solares para canalizar carriles, delimitar espacios o conformar zona de vibradores nocturnos para vehículos pesados.
- Con iluminación superior que se adapta a cualquier necesidad. Diversidad de materiales para su acabado que permite elegir la de mejor presentación para cada proyecto.
- Sistema de alimentación solar mediante celda fotovoltaica de alta calidad y banco de baterías recargables que garantizan su funcionamiento hasta 16 horas con carga llena.
- Iluminación parpadeantes con sistema ON-OFF sensible a la luz del ambiente.
- Con ojos de gato que permiten la mejor difuminación luminosa mediante el cristal templado del que están fabricados.
- Boyas 100 % sincronizables



## Boya de Aluminio Solar

Código: BA-180-SOL

**Caras:** 1.

**Leds:** 6.

**Color Led:** Azul, rojo o blanco.



**Luz:** Intermitente con ojo de gato

**Cuerpo:** Aluminio pulido al alto brillo con vistoso diseño.

**Esfera:** Vidrio templado

**Instalación:** Se fija al piso con pegamento epóxico de 2 componentes.

**Medidas:** Diámetro: 18.0 cm., Alto: 4.5 cm.

## Super Tope Solar

Código: TP-45-SOL

**Caras:** 1.

**Leds:** SMD.

**Color Led:** Rojo o blanco.



**Luz:** Intermitente

**Cuerpo:** Acero inoxidable anodizado al natural.

**Instalación:** Se fija al piso con pegamento epóxico de 2 componentes.

**Medidas:** Largo: 24.5 cm., Ancho: 11.4 cm., Alto: 5.0 cm.



## Boya Multivista Solar

Código: ERC-194-SOL

**Caras:** 1.

**Leds:** 6.

**Color Led:** Azul, rojo o blanco.



**Luz:** Intermitente con ojo de gato en vidrio templado color natural.

**Cuerpo:** De ABS.

**Instalación:** Se fija al piso con 4 clavos y pegamento epóxico de 2 componentes.

**Medidas:** Largo: 19.4 cm., Ancho: 19.4 cm., Alto: 7.3 cm.

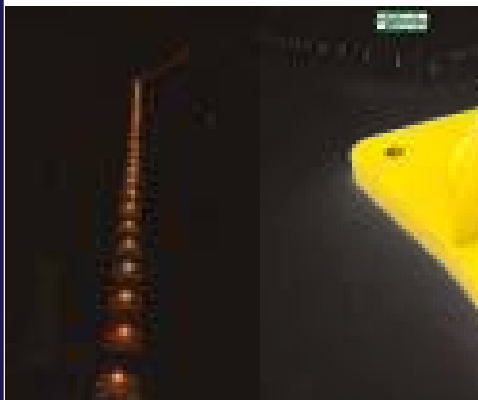

## Boya para ahogar solar

Código: BA-101-SOLAR

**Leds:** 6 fácil de sincronizar.

**Color Led:** Azul, Rojo, blanco.



**Luz:** Intermitente

**Cuerpo:** ABS color amarillo, la tapa cuenta con flecha en alto relieve que indica su posición de montaje en referencia al sentido de circulación de los vehículos.

**Instalación:** Se hace un barreno un poco mas grande que la boya y se ahoga con epoxico.

**Medidas:** Diámetro: 11.6 cm., Alto: 6.0 cm.



## Baliza Brio 105 Solar

Código: BBRIO-105S

- Baliza abatible para canalizar el flujo vehicular o delimitar carriles.
- Ideal para señalar ahujas de entrada o salida de vías de alta velocidad.
- Sistema abatible sin partes metálicas.
- Resiste a impactos y atropellamientos.
- Cuerpo fabricado en polietileno de media densidad.
- Base fabricada en plástico de ingeniería.
- Reflejantes grado ingeniería prismático.

**Iluminación:** Grupo de 5 leds destellantes.

**Alimentación:** Celda Solar fotovoltaica.

**Reflejante:** Blanco (opcional).

**Medidas:**

Alto: 105.0 cm.

Diámetro cuerpo: 6.0 cm.

Diámetro base: 18.0 cm.

**Colores:** Blanco.

**Reflejante:** Ámbar.

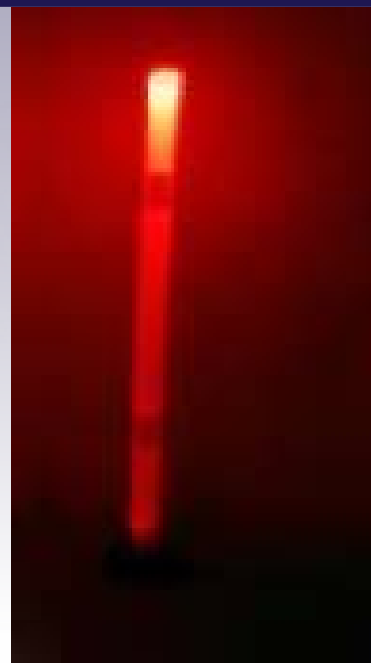

## Baliza 104 Solar

Código: BA-104S

- Diseño robusto y eficiente, ideal para gestionar el flujo vehicular y mejorar la seguridad en zonas de alta velocidad.
- El hecho de que esté hecha de polímero y que cuente con una base de plástico de ingeniería le otorga una excelente resistencia a los impactos y a condiciones adversas, lo cual es crucial para mantener su funcionalidad a largo plazo.
- El uso de reflejantes también es una característica importante, ya que mejora la visibilidad de la baliza en condiciones de baja luz o en la oscuridad, lo que aumenta la seguridad en la vía.
- Ideal para su uso en entradas o salidas de autopistas y vías rápidas, donde es necesario que los vehículos puedan visualizar y ajustar su circulación rápidamente.

**Iluminación:** Grupo de 5 leds destellantes.

**Alimentación:** Celda Solar fotovoltaica.

**Color de leds:** Ámbar o rojo.

**Medidas:**

Alto: 105.0 cm.

Diámetro cuerpo: 7.0 cm.

Diámetro base: 17.5 cm.

**Color del cuerpo:** Blanco.

**Reflejante:** Naranja o amarillo.

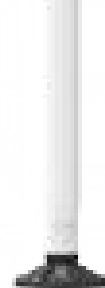

## Baliza Brio 1000 Solar

Código: BBRIO-1000S

- Baliza abatible para canalizar el flujo vehicular o delimitar carriles.
- Ideal para señalar ahujas de entrada o salida de vías de alta velocidad, curvas, etc.
- Resiste a impactos y atropellamientos.
- Cuerpo fabricado en polietileno de media densidad.
- Base fabricada en ABS con sistema abatible.
- 2 anillos reflejantes grado ingeniería prismático.

**Iluminación:** Interna mediante un grupo de 12 leds rojos destellantes ON-OFF automático.

**Alimentación:** Solar mediante celda fotovoltaica y batería AAA recargable 1.5 Volts-1.1 mA.

**Eficiencia:** Batería 5hrs. de carga y 16 hrs. funcionando.

**Reflejante:** Ámbar (opcional).

**Medidas:**

Alto: 105.0 cm.

Diámetro cuerpo: 11.6 cm.

Diámetro base: 18.0 cm.

**Colores:** Blanco

**Reflejante:** Ámbar





## Hito 80 Defender Solar

Código: HI-80S

- El hito de nueva generación fabricado en Poliflexy® material altamente flexible y resistente.
- Pruebas realizadas demuestran que soporta múltiples atropellamientos sin sufrir daños considerables lo cual se refleja en ahorro por reemplazos.
- Se recomienda instalarlo para delimitar, canalizar en carreteras, zonas de alto riesgo, ideales como preventivas.
- 3 bandas reflectivas, aumentando su visibilidad.
- Luz solar mediante leds de avanzada tecnología.
- Se instalan anclados al piso con 3 tornillos y taquetes extralargos.

### Medidas:

Altura : 80.0 cm.

Diámetro Superior: 8.1 cm.

Diámetro Inferior: 20.0 cm.

Colores: Cuerpo: Blanco

Reflejante: Blanco/Negro

Color de led: Ámbar o rojo

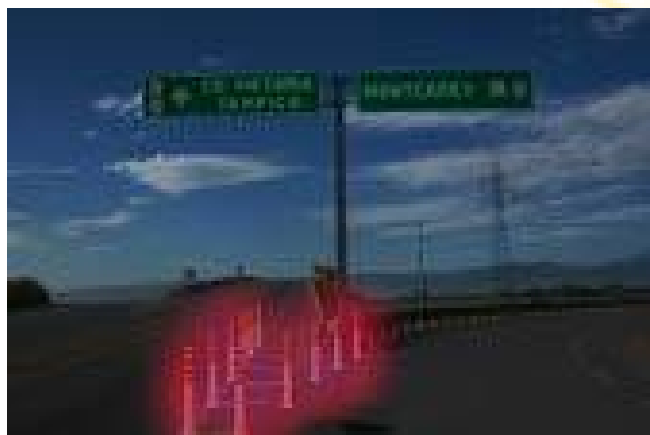

## Hito Ecoflex® 125 Solar

Código: ECOFLEX-125

Dispositivos diseñados para demarcar, delimitar y guiar el tránsito en diferentes tipos de vías y espacios de estacionamiento.

Son elementos fundamentales para la seguridad vial, ayudando a organizar el flujo vehicular y peatonal de manera eficiente. Además, contribuyen a la canalización de ciclovías y a la señalización en bifurcaciones, proporcionando una orientación clara en puntos clave de la infraestructura vial.

Para fijarlos se recomiendan 3 tornillos con 3 taquetes extralargos, dándole mayor seguridad.

En caso de querer un hito quita-pon tiene la opción de llevar base pesada para evitar que se voltee con el viento.

Cuentan con sistemas de celda solar para recargar las baterías de los LEDs, garantizando que siempre estén iluminados sin necesidad de intervención manual.

Grupo de 5 LEDs ultra brillantes en colores blanco, azul o rojo, con luz intermitente para mayor visibilidad y seguridad.

Circuito JVM, que controla el encendido y apagado de la luz intermitente.

Fácil sincronización con otros dispositivos de señalización, si es necesario.



### Medidas:

Altura : 125.0 cm.

Diámetro Superior: 9.0 cm.

Diámetro Inferior: 21.5 cm.

Base: 40.0 x 40.0 x 4.0 cm de alto

Colores: Cuerpo: Blanco

Reflejante: Blanco/Negro

Color de led: Ámbar o rojo



## Hito Intermitente Ecoflex® 125

Código: IN-ECOFLEX-125

Este hito de Poliflexy® no solo cumple con altos estándares de calidad y resistencia, sino que también ofrece una solución eficaz y duradera para la gestión del tránsito en diversas condiciones.

Ideal para dirigir el tránsito en áreas donde es necesario un control preciso del flujo de vehículos; así como en carreteras y vías rápidas para separar carriles y evitar accidentes y perfecto para indicar entradas y salidas en vías de alta velocidad, proporcionando una señalización clara y efectiva para los conductores.

La base integrada con cartabones del mismo material proporciona una estabilidad adicional y evita que el hito sea arrancado por el roce con la parte baja de los vehículos, mejorando así su durabilidad; también cuenta con 3 barrenos para su instalación fija.

El hito ofrece una visibilidad superior a largas distancias, aumentando la seguridad tanto de conductores como de peatones, especialmente en condiciones de poca luz, gracias a una luz estroboscópica que emite destellos breves en una rápida sucesión; color ámbar o blanca.

Ademas cuenta con cuatro anillos reflejantes .

Con opción de hacerlo portátil; llevando base pesada con agarradera para poder moverlo de un lugar a otro fácilmente.

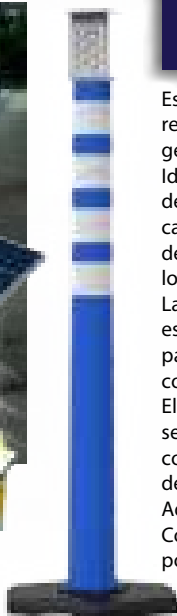

### Medidas:

Altura : 125.0 cm.

Diámetro Superior: 9.0 cm.

Diámetro Inferior: 21.5 cm.

Base: 40.0 x 40.0 x 4.0 cm de alto

Colores: Cuerpo: Blanco

Reflejante: Blanco/Negro

Color de led: Ámbar o rojo



## Paleta Antideslumbrante 62 Solar

Código: P-ADS-62S

Dispositivo antideslumbrante; módulo diseñado con 2 paletas para instalarse sobre las barreras centrales de concreto en carreteras, autopistas, vías de alta y baja velocidad. Cuenta con un cinturón Led; que se recomienda usar en curvas (cada 5 módulos) para proporcionar una magnífica visibilidad del trazo curvo, ideal para zonas con neblina o lluvia frecuente.

Cuerpo fabricado en una sola pieza con plástico de alto impacto. Resistente al medio ambiente y protección contra los rayos UV.

1 anillo de reflejante color ámbar en cada paleta que guían la carretera aumentando la visibilidad.

Fácil de instalar.

### "CINTURÓN LED"

Se recomienda un cinturón led cada 5 módulos, pero dependiendo de las circunstancias, se puede incrementar o disminuir la separación.

- Leds color ambar con óptica que esparce la luz.
- Panel solar de 80 x 30 mm protegida con un vaso de acrílico, batería de 3.0V y un circuito de alimentación electrónico JVM que sincroniza el OFF/ON (parpadeo) de todos los leds de la curva.
- Con carga durante 6 horas de sol directo, dura 24 horas de prendido.



### Medidas:

Largo total: 71.5 cm.

Largo útil: 59.0 cm.

Ancho: 19.5 cm

Alto con capuchón: 63.0 cm

Colores: Verde Esmeralda 

Reflejante: Ámbar

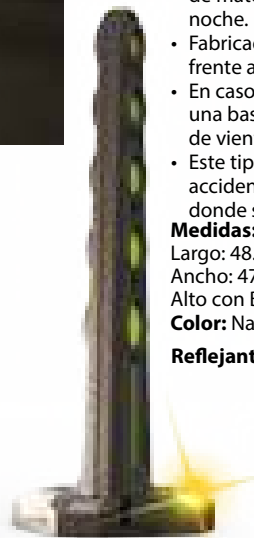
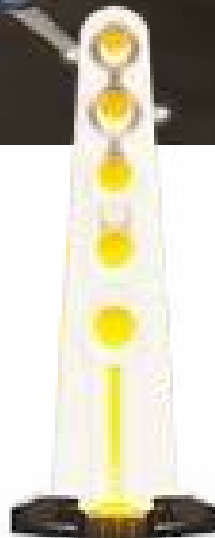

## Paleta Flexible 115

Código: VF-115



- Gran paleta de señalización destinada a mejorar la visibilidad en carreteras y autopistas, especialmente en puntos de alto riesgo.
- Dispositivo que cumple la función de advertir a los conductores sobre peligros potenciales, garantizando que no pase desapercibido.
- Se coloca estratégicamente en cuchillas o puntos de alto riesgo, lo que la convierte en una herramienta eficaz para la prevención de accidentes en vías rápidas y autopistas.
- Puede ser rígida o flexible, según las necesidades del lugar o la situación.
- La opción de incluir luces internas y/o externas, además de los 5 círculos de material reflejante, mejora la visibilidad, especialmente durante la noche.
- Fabricada en polímero con protección U.V. para garantizar su resistencia frente a las inclemencias del tiempo.
- En caso de ser necesario para señalización temporal, se puede añadir una base pesada que asegura la estabilidad de la paleta en condiciones de viento u otros factores.
- Este tipo de señalización es fundamental para reducir el riesgo de accidentes, especialmente en condiciones de baja visibilidad o en zonas donde se requiere una advertencia clara y visible.



### Medidas:

Largo: 48.5 cm.

Ancho: 47.0 cm.

Alto con Base: 125.0 cm.

Color: Naranja, negro y blanco.   

Reflejantes: Blanco o ámbar.  

## Paleta Diamante

Código: PDIA-15

- Paleta para señalización vial con iluminación led y alimentación solar.
- Su función principal es iluminar, señalar y guiar a los vehículos en zonas prohibidas; de obra; sirve como delimitadores viales de seguridad.
- Cuerpo fabricado en polipropileno clarificado que le proporciona resistencia y al mismo tiempo la hace traslucida para una mejor iluminación.
- Ideal para montarse sobre las barreras, conos, etc.
- **Iluminación:** 2 leds ultrabrillantes rojos, destellantes.
- **Alimentación:** 2 Celdas Solares fotovoltaicas para mayor captación de energía, que alimenta 2 baterías AAA de 1.2 Vols.

**Medidas:**

Largo: 15.0 cm.

Ancho: Diámetro 7.5 cm.

Alto funcional: 23.0 cm.

**Colores:** Blanco, naranja o amarillo.

**Reflejante:** Ámbar o blanco.



## Paleta Pare-Siga Solar

Código: PPS-30S

- Este tipo de señalización manual es crucial para garantizar la seguridad y el orden en áreas donde el tránsito y la circulación peatonal deben ser gestionados cuidadosamente.
- Equipado con un mango que permite su uso manual.
- Fabricado en un solo cuerpo, Protección contra rayos U.V.

**Iluminación:** Grupo de 6 leds rojos, ámbar o azul destellantes.

**Alimentación:** Celda Solar fotovoltaica .

**Medidas:** Largo: 34.6 cm. Ancho: 4.2 cm. Alto: 46.7cm

**Colores:** Naranja o amarillo.

**Reflejante:** Según proyecto.

## Paleta Multiusos Solar

Código: P-HEXA-30S

- Este dispositivo hexagonal está diseñado para controlar la circulación de vehículos y maquinaria, así como para permitir el libre paso de peatones en zonas de obras públicas o eventos masivos.
- Su diseño cuenta con dos caras, lo que permite adaptarlo según las necesidades específicas de control de tránsito.
- Puede ser montado en un hito-122, facilitando su instalación y asegurando su estabilidad en el lugar requerido.

**Iluminación:** Grupo de 6 leds destellantes.

**Alimentación:** Celda Solar fotovoltaica .

**Medidas:** Largo: 34.5 cm. Ancho: 4.2 cm. Alto: 45.5 cm

Alto total con hito: 160.0 cm

Bases: 46.0 x 40.0 cm.

**Colores:** Naranja o amarillo.

**Reflejante:** Según proyecto.

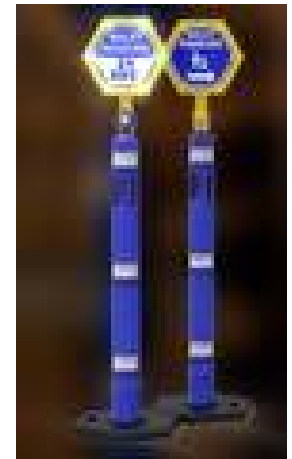

## Conos Solares

Código: CNFI-71S, CNFI-91S

- Excelente sistema de señalización diurna y nocturna auxiliar para zonas de obra y percances viales.
- Integra un grupo de leds; sistema ON-OFF automático sensible al ambiente.
- Fabricado en un solo cuerpo.
- Protección contra rayos U.V.

**Iluminación:** Grupo de 5 leds rojos destellantes.

**Alimentación:** Celda Solar fotovoltaica .

**Medidas:** Largo: 34.5 cm. Ancho: 4.2 cm.

Alto: 45.5 cm

**Colores:** Naranja o amarillo.

**Reflejante:** Según proyecto.

## Cono 75 Lux

Código: CN-75 LUX

- Dispositivo de señalización diurna y nocturna excelente auxiliar en zonas de obra e incidentes viales.
- Lo complementa un grupo de leds de ultima generación; sistema ON-OFF automático sensible al ambiente.
- Fabricado en un solo cuerpo, protección contra rayos U.V.
- Destellante y sincronizable

**Iluminación:** grupo de 12 leds rojos.

**Alimentación:** Celda Solar fotovoltaica, para mayor captación de energía, que alimenta 2 baterías AAA de 1.2 Vols..

**Medidas:** Alturas: 75.0 cm.

Bases: Cuadrada de 37.0 cm. por lado.

**Colores:** Naranja y amarillo.

**Reflejante:** Blanco (opcional).

**Color de leds:** rojo.

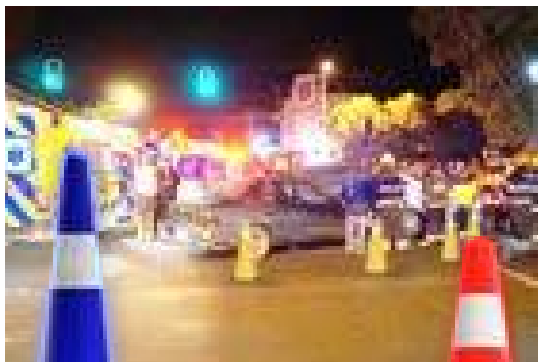

## Conos Superexibles Solares

Código: CNSF-71L, CNSF-91L

- Económico, ligero y eficaz cono de señalización para zonas de obra, percances viales, áreas deportivas, eventos sociales, emergencias, etc.
- Luz interna y sistema ON-OFF automático sensible a la iluminación del ambiente.
- Protección contra rayos U.V. y base ligera que garantiza la pronta aplicación y fácil manejo.

**Iluminación:** SMD rojo parpadeante.

**Alimentación:** Solar con celda y banco de baterías.

**Medidas:** Alturas: 71.0 cm y 91.0 cm.

Bases: Cuadrada de 31.0 cm. por lado.

**Colores:** Amarillo, verde, azul o naranja,

con base negra.

**Reflejante:** Blanco (opcional).

## Cono Informativo

Código: CN-INF-LUZ

- Gran auxiliar publicitario y de señalización.
- Esencial como anuncio o advertencia en obras y desvíos, así como en negocios, sitios de taxis y terminales de autobuses.
- Paleta luminosa con mica cristalina que parpadea.
- Dos caras con aplicaciones de reflejante o impresión de acuerdo a las necesidades del usuario.
- Remate superior en forma de esfera.

**Iluminación:** Led rojo ultrabrillante parpadeante.

**Alimentación:** Baterías alcalinas intercambiables.

Paleta con arte gráfico en 2 caras.

**Medidas:** Altura total: 150.0 cm., paleta 30.0 cm. de diámetro.

Bases: Hexagonales de 18.0 cm. por lado.

**Colores:** Naranja  y base negra.

**Reflejante:** Blanco (opcional).



## Lámparas de Destello

**Código:** LD, LD2, LDS, LD2S, LD2-CH

- Resistentes lámparas para la señalización vial, peatonal y de obra.
- Cuerpo resistente y luz interna con mica foto reflejante de metacrilato.
- Sistema inteligente de apagado, sensible a la intensidad de luz en el medio ambiente.
- Cuenta con un tornillo en la parte posterior para la instalación en barricadas, trafisits y trafitambos.

**Iluminación:** Led rojo ultrabrillante destellante (60f/m).

**Alimentación electrónica:** Battery Pack de baterías alcalinas.

**Alimentación solar:** Celda fotovoltaica y banco de baterías recargables.

**Medidas:** Alto: 30.0 cm., Base: 12.0 x 6.0 cm., Mica: 19.0 cm.

**Colores:** Cuerpo amarillo , mica ámbar traslúcida. 

**LD:** Lámpara 1 cara - electrónica.

**LD2:** Lámpara 2 caras - electrónica.

**LDS:** Lámpara 1 cara - solar.

**LD2S:** Lámpara 2 caras - solar.



**LD2-CH**

**Medidas:**

Largo: 16.5 cm.

Alto: 26.5 cm.

Ancho: 8.0 cm.



## Lámpara de Obra (económica)

**Código:** LD2S-ECO

- Lámpara económica para la señalización de obra.
- Cuerpo en polipropileno de alta resistencia y mica en policarbonato.
- Sistema inteligente de apagado, sensible a la intensidad de luz en el medio ambiente.
- Cuenta con un herraje metálico en la parte trasera para la instalación en conos, barreras, barricadas, trafisits, trafitambos, escaleras, etc.

**Iluminación:** Led ámbar ultrabrillante, parpadeo intermitente (65f/m).

**Alimentación solar:** Celda fotovoltaica y banco de baterías recargables.

**Presentación:** LD2S-ECO Lámpara 2 caras solar.

**Medidas:** Alto: 33.3 cm., Base: 19.0 x 9.0 cm., Mica: 19.3 cm. de diámetro.

**Colores:** Cuerpo amarillo , mica ámbar traslúcida. 



Código: LM



Código: LMB



Código: LS



Código: LSB

## Lámparas de "siete" Destellos

Código: LM, LMB, LS, LSB

- Lámparas de emergencia con sistema inteligente de flasheo intermitente.
- 7 flasheos - receso 3 segundos - 7 flasheos (hasta un total de 140 flasheos en 1 minuto) con efecto estroboscópico.
- Excelente sistema de precaución en emergencias o eventos.
- Mica traslúcida que dispersa el haz de luz de cada led óptico.
- Sistema de encendido y apagado sensible a la intensidad de iluminación del ambiente.

**Iluminación:** Led rojo ultrabrillante estroboscópico.

**Alimentación electrónica:** Battery Pack de baterías alcalinas integradas no intercambiables.

**Alimentación solar:** Celda fotovoltaica y banco de baterías recargables.

**Medidas:** Mica: 12.5 cm. de diámetro, Mango: 10.0 cm. de largo y 4.0 cm. de diámetro, Base: de 12.5 x 6.7 cm. y 10.0 cm. de altura.

**Colores:** Cuerpo amarillo , mica ámbar traslúcida. 

**LM:** Lámpara con mango - electrónica.

**LMB:** Lámpara con base - electrónica.

**LS:** Lámpara con mango - solar.

**LSB:** Lámpara con base - solar.

## Poste Alineador



Código: R-1145-LUZ

- Señalización diurna y nocturna de advertencia para peatones, recomendable en eventos y tránsito de poca afluencia.
- Base pesada resistente a la fuerza del viento.

**Iluminación:** Superior externa mediante 4, 5 ó 6 leds ópticos rojos o blancos parpadeantes.

**Alimentación:** Electrónica mediante baterías "D" alcalinas intercambiables con protección ON-OFF automático sensible a la luz del medio ambiente.

**Medidas:** Alto: 119.0 cm., Diámetro: 10.5 cm., Base hexagonal: 20.0 cm. por lado.

**Colores:** Cuerpo naranja , base negra. 

**Reflejante:** Blanco. 



## Barricada Estrobo

Código: BA-110-LUZ

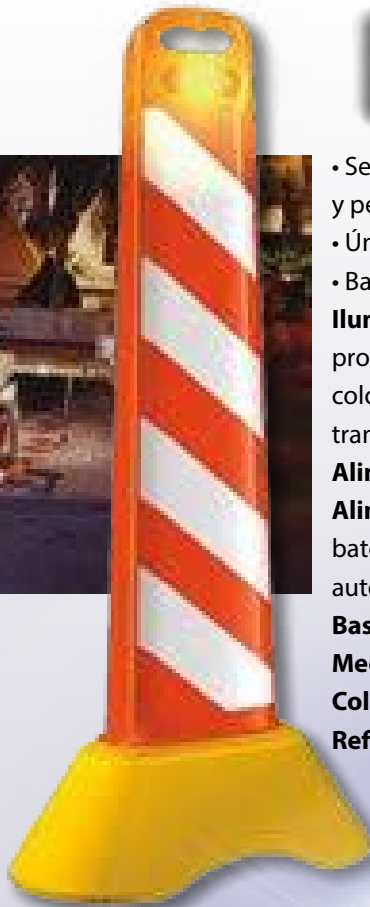
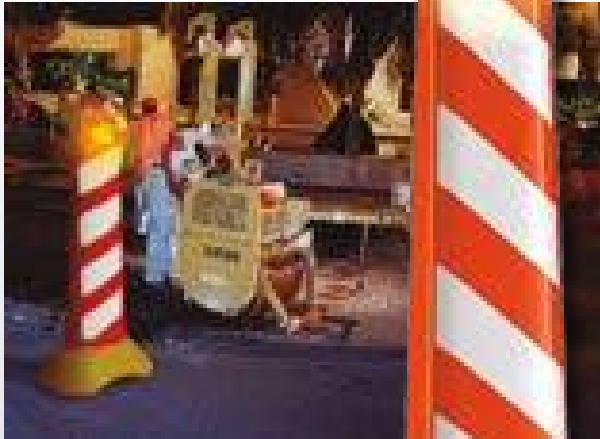

- Señalización diurna y nocturna de advertencia para zonas de obra y percances viales.
- Único sistema luminoso estrobo policial, ahora para alimentación solar.
- Base pesada que brinda estabilidad con protección contra rayos U.V.



**Iluminación:** Sistema de iluminación interna frontal - superior programable hasta para 17 funciones con combinación de colores primarios RGB o azul/rojo. Plafón de acrílico ámbar translúcido como protección del sistema.

**Alimentación:** Electrónica mediante 4 baterías "D" alcalinas intercambiables.

**Alimentación (opcional):** Solar con celda externa y banco de baterías oculto. Cuenta con un sistema de apagado/encendido automático sensible a la luz del medio ambiente.

**Bases:** Oval o decor rellenas de arena.

**Medidas:** Alto: 123.0 cm., Ancho: 38.5 cm., Largo: 60.0 cm.

**Colores:** Cuerpo naranja , base amarilla. 

**Reflejante:** Blanco. 

## Barricada Faro 120



Código: BAFA-120-SOL

- Cómoda y moderna barricada, adecuada para emplearse en zonas de obra o construcción.
- Puede usarse para aislar carriles o crear contra flujos temporales en carreteras o avenidas.
- La base tiene la opción de llenarse de arena para volverla pesada.
- 3 a 6 áreas de reflejante opcionales.
- Fabricada en polietileno de media densidad con protección UV.

**Iluminación:** Sistema de iluminación mediante 12 leds ultrabrillantes blancos, con luz fija o parpadeantes.

**Alimentación:** Solar, mediante celda fotovoltaica y banco de baterías recargables de alta capacidad con protección ON-OFF automático sensible a la luz del medio ambiente.

**Medidas:** Alto: 120.9 cm., Diámetro superior: 16.1 cm., Diámetro de la base: 35.2 cm.

**Colores:** Cuerpo naranja , base negra. 

**Reflejante:** Blanco. 





## Barricada 110 con Flecha Solar

Código: BA-110FS

- Tipo de barricada con una o dos caras, con la opción de llevar mensajes dobles.
- **Flecha Solar:** Dirigida hacia la derecha o izquierda, según lo que se requiera en el proyecto.
- **Iluminación:** 21 LEDs ultrabrillantes con ópticas cónicas para maximizar la dispersión de la luz.
- **Alimentación:** Fococelda solar y baterías AAA recargables. Cuenta con un circuito JVM para sincronizar la flecha.
- **Bases:** Oval o decor, rellenas de arena para estabilidad.
- **Medidas:** Largo: 70.0 cm, Ancho: 40.0 cm, Alto: 137.0 cm
- **Colores:** Cuerpo: Naranja ■ Base: Amarilla ■
- **Reflejante:** Blanco  (según especificación del proyecto).  
Base: de 12.5 x 6.7 cm. y 10.0

## Barrera Anidable 850 Solar

Código: BA-AN-850S

- La barrera perfecta para ser utilizada en lugares que carezcan de alumbrado público y se necesite guiar a los automovilistas.
- La barrera **anidable solar** es una solución innovadora y práctica para la seguridad vial, su diseño permite reducir el 75% en costos de almacenamiento y transporte, haciendo que sea una opción económica para cualquier necesidad de señalización.
- Su cuerpo trae grabado dos chevrones por cara que se pueden acondicionar con reflejante (opcional) aumentando la visibilidad nocturna.
- Iluminada por leds de última generación ultrabrillantes.
- Tiene la opción de llevar una o dos celdas solares, con excelente difusión de la luz.
- Baterías para recargar durante 6 horas y durar por 16 hrs. funcionando.
- Circuito JVM para su buen funcionamiento; es sincronizable entre todas las barreras.
- **Colores:** Cuerpo blanco
- **Reflejante:** Naranja. ■



### Medidas Generales:

Largo: 150.0 cm.  
Ancho: 45.0 cm  
Alto: 85.0 cm.

## Trafitambo con Flecha Solar

Código: TSL-112FS

- Trafitambo fabricado en polímero color naranja, resistencia a la intemperie y rayos UV.
- Opción de llevar 1 o 4 anillos de reflejante, aumentando su visibilidad durante la noche.
- Con elección de llevar base de llanta desmontable, para darle mayor estabilidad al evitar su caída con la fuerza del viento.
- **Flecha Solar:** Dirigida hacia la derecha o izquierda, según lo que se requiera en el proyecto.
- **Iluminación:** 21 LEDs ultrabrillantes con ópticas cónicas para maximizar la dispersión de la luz.
- **Alimentación:** Fococelda solar y baterías AAA recargables. Cuenta con un circuito JVM para sincronizar la flecha.
- **Colores:** Cuerpo naranja, ■ base negra.



### Medidas Generales:

Diámetro: 85.0 cm.  
Alto: 138.0 cm.

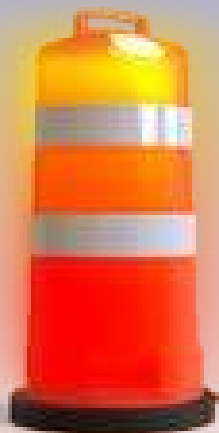



## Trafitambo Luz Solar

Código: TPS-120-LUZ



**Medidas:**

Diámetro superior: 44.5 cm.  
Diámetro base: 58.5cm.  
Alto: 115.0 cm.

- 1 Led ultrabrillante de última generación hace atractivo este trafitambo solar.
- Cuenta con un sistema de luz sincronizada la cual permite que se iluminen al unísono con una distancia máxima de 40 mts. entre elementos; si uno llegara a fallar no afecta la secuencia.
- Fabricados en polímero, resistencia a la intemperie y rayos UV.
- Opción de llevar reflejante, aumentando su visibilidad durante la noche.
- Con opción de llevar base con peso de 6.00 kg desmontable, para darle mayor estabilidad al evitar su caída con la fuerza del viento.
- **Iluminación:** Sistema de iluminación interna con led rojo parpadeante ON-OFF automático.
- **Alimentación:** Solar; celda fotovoltaica y batería AAA recargables, eficiencia batería 5hrs. de carga y 16 hrs. funcionando.
- **Colores:** Cuerpo naranja,  base negra. 

## Trafitambo 112 Solar

Código: TSL-112-S

- 1 Led ultrabrillante de última generación hace atractivo este trafitambo solar.
- Cuenta con un sistema de luz sincronizada la cual permite que se iluminen al unísono con una distancia máxima de 40 mts. entre elementos; si uno llegara a fallar no afecta la secuencia.
- Fabricados en polímero color naranja, resistencia a la intemperie y rayos UV.
- Opción de llevar reflejante, aumentando su visibilidad durante la noche.
- Con elección de llevar base de llanta desmontable, para darle mayor estabilidad al evitar su caída con la fuerza del viento.
- **Iluminación:** Sistema de iluminación interna con led rojo parpadeante ON-OFF automático.
- **Alimentación:** Solar; celda fotovoltaica y batería AAA recargables, eficiencia batería 5hrs. de carga y 16 hrs. funcionando.
- **Colores:** Cuerpo naranja,  base negra. 

**Medidas:**

Diámetro superior: 42.0 cm.  
Diámetro base: 59.0 cm.  
Alto: 112.0 cm.  
Alto con base: 116.0 cm



## Trafisit Electrónico

Código: TPS-117-LUZ

**Medidas:**



Diámetro superior: 19.5 cm.  
Diámetro de la base hexagonal: 51.0 cm.  
Alto: 120.0 cm.



- Señalización para obra diurna y nocturna con iluminación interna mediante leds de alta luminosidad.
- Base pesada que complementa su funcionalidad.
- Con 2, 3 ó 5 bandas reflejantes.

**Iluminación:** Sistema de iluminación interna a base de leds rojos parpadeantes ON-OFF automático.

**Alimentación Electrónica:** mediante 4 baterías "D" alcalinas intercambiables.

**Base:** Pesada rellena de arena.

**Colores:** Cuerpo naranja , base negra. 

**Reflejante:** Blanco o ámbar.  



## Trafisit Premium 117 Solar

Código: TSLP-117S

- Gracias a la intensificación de su led se puede ver a grandes distancias, cuenta con un sistema de luz sincronizada la cual permite que se iluminen al unísono con una distancia máxima de 40 mts. entre elementos; si uno llegara a fallar no afecta la secuencia.
- Fabricados en polímero color naranja o amarillo, resistencia a la intemperie y rayos UV.
- Con la posibilidad de incorporar 1-3 anillos de reflejantes; estos, pueden ser tipo "A o B" según requiera, mejorando la visibilidad del dispositivo durante la noche
- Con opción de llevar base pesada desmontable, para darle mayor estabilidad al evitar su caída con la fuerza del viento.
- **Iluminación:** Sistema de iluminación interna con led rojo parpadeante ON-OFF automático.
- **Alimentación:** Solar; mediante celda y batería AAA recargables; eficiencia de batería 5hrs. de carga y 12 hrs. funcionando.
- **Sistema electrónico contra agua Ip68.**

**Medidas:**

Diámetro superior: 34.0 cm.  
Diámetro Inf.: 43.0 cm.  
Alto: 117.0 cm.

**Colores:** Cuerpo naranja    
Base negra. 





**Iluminación:** 30 ópticas difusoras de led ultrabrillantes programables en secuencia y nivel de brillo, color ámbar.

**Alimentación:** Solar mediante sistema totalmente interno antivandálico con un banco de baterías de 3.0 V. que garantiza el funcionamiento de hasta 24 horas con carga llena mediante su celda solar (3V, 1.65W) aplicada en el "canto" del señalamiento, lo que evita estructuras adicionales. Circuito electrónico de alimentación JVM que sincroniza el parpadeo de los chevrones al mismo tiempo.

**Reflejante:** En apego estricto a las normas SICT con reflejante color ámbar y vinil color negro.

Con flecha, derecha o izquierda, según proyecto.



**Flecha Doble, Solar**  
Código: FLE D-S

Señalamiento antivandálico y antihumedad; 100% SOLAR.

Cuerpo ligero, fabricado en una sola pieza de polietileno color negro.

Excelente en zonas con niebla o lluvia.

Se monta en PTR plástico de 2" x 2" reforzado, sujeto con 2 abrazaderas.

Garantía de 2 años por vicios ocultos o defectos de fabricación.

**Iluminación:** 24 ópticas difusoras de led ultrabrillantes programables en secuencia y nivel de brillo, color ámbar.

**Alimentación:** Solar mediante sistema totalmente interno antivandálico con un banco de baterías de 3.0 V. que garantiza el funcionamiento de hasta 24 horas con carga llena mediante su celda solar (4V, 1.65W) aplicada en el "canto" del señalamiento, lo que evita estructuras adicionales. Circuito electrónico de alimentación JVM, que sincroniza el parpadeo al mismo tiempo.

**Reflejante:** En apego estricto a las normas SICT con reflejante color ámbar y vinil color negro.

Con flecha doble, perfecto para entronques viales y bifurcaciones.

## Chevron Solar

Código: CHEVRON-S

### Características Generales:

Dispositivo 100% SOLAR antivandálico y antihumedad.

Señalamiento ligero, fabricado en polietileno color negro, diseñado en una sola pieza.

Ideal para zonas con niebla o lluvia.

Montado en posteflex® de 2" x 2" reforzado, sujeto con 2 abrazaderas.

Garantía de 2 años por vicios ocultos o defectos de fabricación.

### Medidas Generales:

Largo: 64.0 cm.

Ancho: 6.1 cm.

Alto: 80.0 cm.

### Medidas del Señalamiento:

Largo: 61.0 cm.

Alto: 76.0 cm.



### Medidas Generales:

Largo: 64.0 cm.

Ancho: 6.1 cm.

Alto: 80.0 cm.

### Medidas del Señalamiento:

Largo: 61.0 cm.

Alto: 76.0 cm.

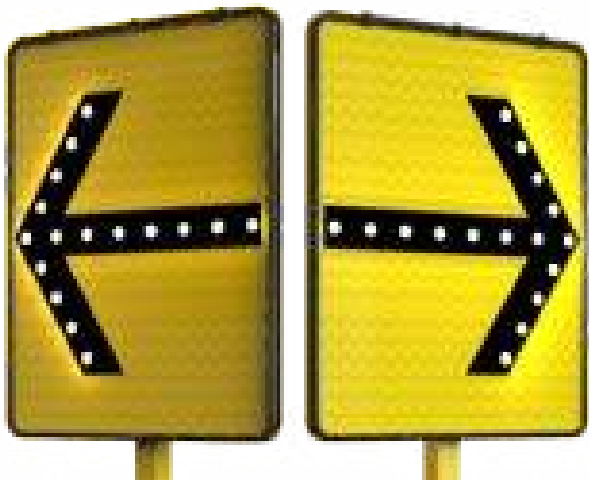

## Flecha Solar

Código: FLECHA-S

Señalamiento preventivo antivandálico y antihumedad; 100% SOLAR.

Cuerpo ligero, fabricado en polietileno color negro, elaborado en una sola pieza.

Perfecto para zonas con niebla o lluvia.

Se monta en posteflex® de 2"x2" reforzado, sujeto con 2 abrazaderas.

Garantía de 2 años por vicios ocultos o defectos de fabricación.

Apilable, lo que reduce costos de transporte y almacenaje.

**Iluminación:** 16 leds color ámbar con ópticas cónicas provocando que se expanda mucho mejor la luz.

**Alimentación:** Solar mediante sistema totalmente interno antivandálico con un banco de baterías de 3.0 V. que garantiza el funcionamiento de hasta 24 horas con carga llena mediante su celda solar colocada en el "canto" del señalamiento, lo que evita estructuras adicionales. Circuito electrónico de alimentación JVM, que sincroniza el parpadeo de las flechas al mismo tiempo.

**Reflejante:** En apego estricto a las normas SICT con reflejante color ámbar y vinil color negro.

Flecha derecha o izquierda, según proyecto.

### Medidas Generales:

Largo: 64.0 cm.  
Ancho: 6.1 cm.  
Alto: 80.0 cm.

### Medidas del Señalamiento:

Largo: 61.0 cm.  
Alto: 76.0 cm.



## Barcelona 6176 Solar

Código: BARCELONA-6176S

- Diseño robusto, resistente y eficiente para condiciones extremas, pensado para destacarse y ser visible a larga distancia, facilitando su identificación.
- Fabricado en un cuerpo liviano de polímero negro, elaborado en una sola pieza para asegurar mayor resistencia y durabilidad.
- El material polímero no tiene valor de reventa ni puede ser reutilizado, lo que previene su robo o mal uso.
- Se monta sobre un posteflex® de 2" x 2", reforzado con dos abrazaderas para una instalación segura y estable.
- Ofrece una garantía de 2 años contra vicios ocultos o defectos de fabricación.
- **Impermeabilidad (IP68):** El sistema está completamente sellado contra agua y polvo, asegurando un funcionamiento óptimo incluso en condiciones extremas.
- **Iluminación:** Equipado con 4 LEDs de colores ámbar, blanco o rojo, con ópticas cónicas que optimizan la dispersión de la luz.
- Sistema 100% solar, sin necesidad de estructuras adicionales.; el panel solar se encuentra ubicado en el canto del señalamiento, garantizando hasta 12 horas de funcionamiento con 5 horas de carga solar.
- El circuito electrónico JVM sincroniza el parpadeo de las luces de manera uniforme, mejorando la visibilidad y eficiencia energética.
- El rótulo es de vinil en colores negro, blanco o rojo, con reflectante tipo "A" o "B" según las necesidades específicas del proyecto.



### Medidas del Señalamiento:

Largo: 61.0 cm.  
Alto: 76.0 cm.

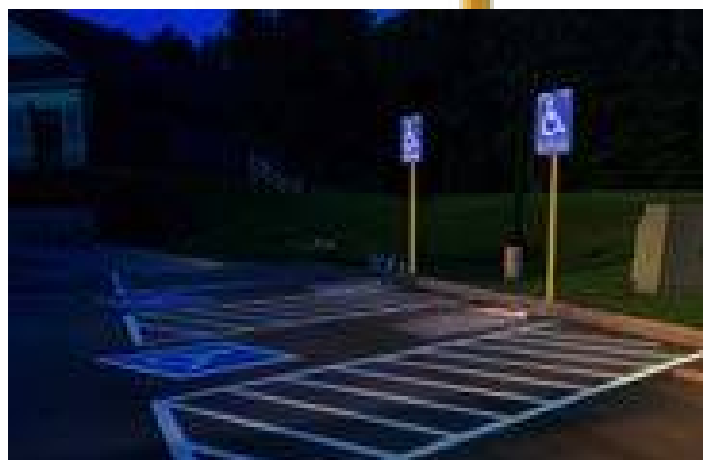

## Barcelona 45x45

Código: BA-4545

- Señal TOPE exclusivamente con LEDs en texto y flecha; este producto es un señalamiento fabricado en polímero negro, diseñado para ser resistente, ligero y adecuado para diversas condiciones meteorológicas, como niebla o lluvia.
- 1 LED extra en cada extremo, cuando requiera otro señalamiento que no sea tope (4).
- Hecho en una sola pieza para mayor durabilidad.
- Se fija en un posteflex® de 2" x 2", reforzado con dos abrazaderas, 2 años contra vicios ocultos o defectos de fabricación.
- **Impermeabilidad (IP68):** Protección contra agua y polvo, garantizando su funcionamiento en condiciones extremas.
- **Iluminación:** Ofrece LEDs en colores ámbar, blanco o rojo con ópticas cónicas para mejorar la dispersión de la luz.
- Sistema 100% solar con una celda ubicada en el "canto" del señalamiento, equipado con un banco de baterías de 3.0 V que permite hasta 12 horas de funcionamiento con carga completa, circuito electrónico JVM sincroniza el parpadeo de las luces de forma uniforme.
- **Reflejante:** Dispone de material reflectante tipo "A" o "B" según las necesidades del proyecto, con rótulos en vinil rojo y negro.
- Se puede convertir fácilmente en un Señalamiento Preventivo (SP) girándolo 45°.
- Al ser de plástico, no tiene valor de reventa ni puede ser utilizado para otros fines, lo que ayuda a prevenir robos.
- Su sistema solar independiente y la impermeabilidad lo hacen una opción ecológica y resistente, además, el sistema solar puede ser opcional, permitiendo personalizar en la instalación.
- Este señalamiento es ideal para exteriores y ambientes con condiciones meteorológicas adversas, proporcionando visibilidad y seguridad en diversas situaciones.

### Medidas del Señalamiento:

Largo: 45.0 cm.  
Alto: 45.0 cm.

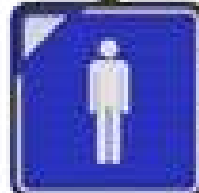
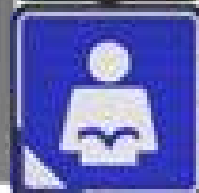

### MODALIDADES



## Barcelona 61x61

Código: BA-6161

- Cuerpo ligero fabricado en polímero color negro; fabricado en una sola pieza para mayor resistencia.
- Perfecto para zonas con niebla o lluvia, lo que lo hace adecuado para exteriores en diversas condiciones meteorológicas.
- Montaje en posteflex® de 2" x 2" reforzado, con sujeción mediante 2 abrazaderas.
- Garantía de 2 años contra vicios ocultos o defectos de fabricación.
- **Impermeabilidad (IP68):** Sistema sellado contra agua y polvo, asegurando su correcto funcionamiento en condiciones extremas.
- **Iluminación:** Equipado con LEDs en colores ámbar, blanco o rojo, con ópticas cónicas que mejoran la dispersión de la luz.
- Sistema 100% solar; no necesita estructuras adicionales gracias a su celda solar ubicada en el "canto" del señalamiento, banco de baterías de 3.0V que garantiza hasta 12 horas de funcionamiento con carga completa, circuito electrónico JVM que sincroniza el parpadeo de las luces de manera uniforme.
- **Reflejante:** Tipo "A" o "B" según las necesidades del proyecto con rótulo en vinil color negro y rojo (dependiendo de la especificación).
- **Versatilidad:** Puede ser transformado en un Señalamiento Preventivo (SP) simplemente girándolo 45°.
- Antivandalica, por ser de plástico no tienen valor de reventa ni sirven para otros usos lo cual evita los robos.
- Su sistema solar independiente y la impermeabilidad lo convierten en una opción robusta y ecológica.

**Nota:** Todo señalamiento puede prescindir del sistema solar.

### Medidas del Señalamiento:

Largo: 61.0 cm.

Alto: 61.0 cm.



### MODALIDADES



Soló, 30 km/h



Soló, 80 km/h



Aro iluminado



Señal prohibición iluminado



Paso cerrado iluminado



Señal Preventiva



Flecha inferior derecha



Flecha superior derecha

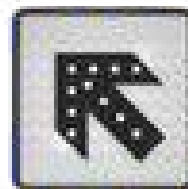

Flecha superior izquierda

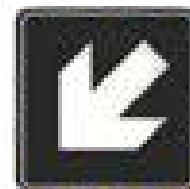

Flecha inferior izquierda

## Barcelona 71x71

Código: BA-7171



- Cuerpo ligero, fabricado en polímero negro moldeado en una sola pieza, lo que garantiza mayor resistencia y durabilidad.
- No tiene valor de reventa ni puede ser reutilizado, lo que ayuda a prevenir robos o daños por actos vandálicos.
- Ideal para uso en exteriores, asegurando visibilidad en cualquier tipo de clima.
- Se instala sobre un posteflex® reforzado de 2" x 2", utilizando dos abrazaderas que garantizan una sujeción firme y segura.
- 2 años de garantía contra vicios ocultos o defectos de fabricación, lo que brinda tranquilidad y respaldo a los usuarios.
- **Impermeabilidad (IP68):** Sistema completamente sellado contra agua y polvo, asegurando el correcto funcionamiento incluso en entornos extremadamente húmedos o polvorientos.
- **Sistema de Iluminación:** Equipado con LEDs en colores ámbar, blanco o rojo, que cuentan con ópticas cónicas que mejoran la dispersión de la luz, aumentando la visibilidad a larga distancia, funciona con energía solar, sin necesidad de estructuras adicionales, batería de 3.0V; proporciona hasta 12 horas de funcionamiento con una carga completa, el sistema electrónico JVM sincroniza el parpadeo de las luces para garantizar una visibilidad uniforme.
- **Reflejante:** El rótulo en vinil color negro, blanco o rojo, y se puede elegir con reflejante tipo "A" o "B", según los requisitos del proyecto, adherencia garantizada.
- El señalamiento puede convertirse en Señalamiento Preventivo (SP) girándolo 45°, lo que ofrece flexibilidad para adaptarse a diversas necesidades de señalización.
- En caso de no requerir todo el sistema de iluminación, el señalamiento cuenta con 4 LEDs uno en cada extremo.
- El sistema solar es opcional, permitiendo que el señalamiento funcione sin la necesidad de la fuente de energía solar.



### Medidas del Señalamiento:

Largo: 71.0 cm.

Alto: 71.0 cm.

### MODALIDADES

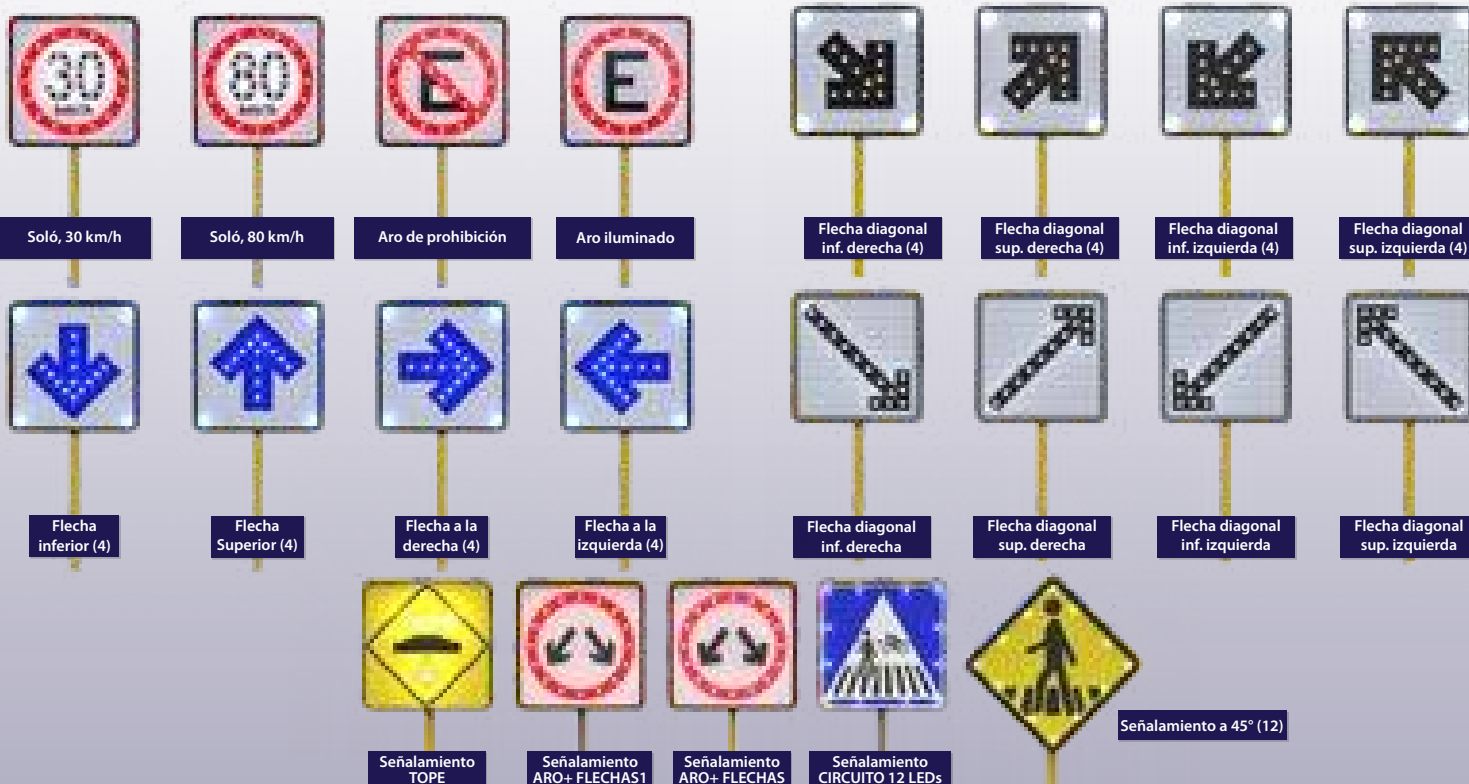

## Barcelona 86x86

Código: BA-8686

- Fabricado en polímero negro moldeado en una sola pieza, lo que le otorga alta resistencia y durabilidad.
- No tiene valor de reventa ni puede ser reutilizado, lo que ayuda a evitar robos o daños debido a actos vandálicos.
- Ideal para uso en exteriores, asegurando una alta visibilidad incluso en condiciones climáticas adversas.
- Se instala fácilmente sobre un posteflex® reforzado de 2"x2" utilizando dos abrazaderas, asegurando una sujeción firme y segura.
- Incluye una garantía de 2 años contra vicios ocultos o defectos de fabricación, lo que proporciona tranquilidad y respaldo a los usuarios.
- **Impermeabilidad (IP68):** El sistema está completamente sellado contra agua y polvo, lo que asegura su funcionamiento incluso en entornos extremadamente húmedos o polvorientos.
- **Sistema de Iluminación:** Equipado con LEDs en colores ámbar, blanco o rojo, con ópticas cónicas que mejoran la dispersión de la luz, aumentando la visibilidad a larga distancia, funciona con energía solar, sin necesidad de estructuras adicionales, batería de 3.0 V permite hasta 12 horas de funcionamiento con una carga completa, sistema electrónico JVM sincroniza el parpadeo de las luces de manera uniforme, garantizando una visibilidad constante.
- Rótulo en vinil negro, blanco o rojo, con opciones de reflejante tipo "A" o "B", dependiendo de los requisitos específicos del proyecto, adherencia garantizada.
- El señalamiento se puede convertir en Señalamiento Preventivo (SP) simplemente girándolo 45°, ofreciendo flexibilidad para adaptarse a diferentes necesidades de señalización.
- En el caso de que sea Señalamiento Preventivo (SP), se utilizarán dos posteflex® para una instalación más robusta.
- Si no se requiere toda la iluminación, el señalamiento está diseñado con 4 LEDs (uno en cada extremo), lo que permite personalizar la iluminación según las necesidades, el sistema solar es opcional, lo que permite usar el señalamiento sin la necesidad de energía solar, según las condiciones y requisitos del proyecto.



**Medidas del Señalamiento:**  
Largo: 86.0 cm.  
Alto: 86.0 cm.

### MODALIDADES



**Señal Restrictiva Solar, ALTO****Código: SRA-72S****Medidas del Señalamiento:**

Largo: 72.5 cm.  
 Alto: 72.5 cm.  
 Lado: 30.0 cm



La señal de «ALTO» es una de las señales más importantes y comunes en el ámbito del tránsito, utilizada para regular la circulación en intersecciones.

Su forma octagonal la hace única y facilita la identificación de la señal, incluso desde diferentes ángulos o distancias.

- **Reflejante:** Tipo "A o B" color rojo altamente visible y se asocia con la necesidad de detenerse o restricción, un semiborde blanco rodea la señal, lo que contribuye a su visibilidad y refuerza el mensaje, en el centro de la señal, aparece la palabra «ALTO» en letras mayúsculas y de color blanco; esto facilita la lectura rápida y la comprensión del mensaje, incluso a distancia.
- **Sistema de Iluminación:** LEDs de última generación en la palabra «ALTO» mejora significativamente su visibilidad; mas 8 leds distribuidos en cada esquina, este tipo de iluminación contribuye a que la señal sea claramente visible desde distancias mayores y bajo diversas condiciones meteorológicas, lo cual es crucial para garantizar la seguridad vial.
- Cuerpo ligero y resistente fabricado en polímero negro de alta fortaleza, diseñada en una sola pieza, lo que le otorga mayor durabilidad, protección UV evita que el material se degrade rápidamente por la exposición al sol, garantizando que la señal mantenga su color y resistencia a lo largo del tiempo.
- Se instala sobre un posteflex® reforzado de 2" x 2", utilizando dos abrazaderas que garantizan una sujeción firme y segura.
- 2 años de garantía contra vicios ocultos o defectos de fabricación, lo que brinda tranquilidad y respaldo a los usuarios.
- **Impermeabilidad (IP68):** Sistema completamente sellado contra agua y polvo, asegurando el correcto funcionamiento incluso en entornos extremadamente húmedos o polvorientos.
- Dado que la señal no tiene un valor significativo de reventa ni puede ser reutilizada para otros fines, es menos probable que sea objeto de robos o vandalismo.

**Sistema de Iluminación Solar**

- Panel solar montado en la costilla superior, LEDs con ópticas cónicas, baterías de 1.2V, circuito electrónico JVM sincroniza el parpadeo de la señal, lo que mejora la visibilidad y efectividad del sistema, asegurando que la señal parpadee de manera constante y sin interrupciones.



## Barcelona 61x122 Código: BA-61122 / BA-12261

- Este señalamiento está diseñado para ofrecer una solución robusta, versátil y eficiente en condiciones de visibilidad extrema.
- **Material y Construcción:** Fabricado en un solo molde de polímero negro, lo que le otorga alta resistencia a impactos, durabilidad y prevención de robos o vandalismo al no poder ser reutilizado ni revendible.
- **Instalación:** Se monta fácilmente sobre un posteflex® reforzado de 2"x2" con dos abrazaderas, asegurando un ajuste firme y seguro.
- **Garantía:** Incluye una garantía de 2 años contra defectos de fabricación, brindando confianza y respaldo a los usuarios.
- **Impermeabilidad:** Con clasificación **IP68**, el sistema está completamente sellado contra agua y polvo, asegurando su funcionamiento en ambientes húmedos o polvorientos.
- **Rótulo:** Disponible con materiales reflejantes tipo "A" o "B", según las necesidades del proyecto, con alta adherencia garantizada.
- **Flexibilidad de Instalación:** Puede instalarse en orientación vertical u horizontal, sobre una base tipo tortuga o ahogada; ofreciendo versatilidad para diversas situaciones de señalización.
- **Opciones de Iluminación Personalizada:** El diseño permite utilizar solo 4 LEDs (uno en cada extremo) si no se requiere la iluminación completa, lo que facilita la personalización según los requerimientos específicos del proyecto.
- El sistema solar es opcional, permitiendo su uso sin energía solar si las condiciones o requisitos del proyecto no lo exigen.

### Sistema de Iluminación

- Equipado con LEDs de colores ámbar, blanco o rojo, con ópticas cónicas que mejoran la dispersión de la luz para mayor visibilidad a larga distancia. El sistema funciona con energía solar, sin necesidad de estructuras adicionales, y cuenta con una batería de 3.0 V que permite hasta 12 horas de funcionamiento con una carga completa. Además, el sistema electrónico JVM sincroniza el parpadeo de las luces para asegurar visibilidad constante.
- Más de 1,000 combinaciones.

### Medidas del Señalamiento:

vertical	horizontal
Largo: 61.0 cm.	Largo: 122.0 cm.
Alto: 122.0 cm.	Alto: 61.0 cm.

### MODALIDADES





## Barcelona 30x122 Código: BA-30122 / BA-12230

- Este señalamiento está diseñado para ofrecer una solución robusta, versátil y eficiente en condiciones de visibilidad extrema.
- **Material y Construcción:** Fabricado en una sola pieza de polímero negro, lo que le otorga alta resistencia a impactos, durabilidad y prevención de robos o vandalismo al no poder ser reutilizado ni revendible.
- **Flexibilidad de Instalación:** sobre Posteflex® reforzado de 2"x2"; sujeción con dos abrazaderas para un ajuste firme y seguro, puede instalarse en orientación vertical u horizontal, compatible con base tipo tortuga, base abatible, ahogada o como adicional en señalamiento preventivo de 86x86 cm. ofreciendo versatilidad para diversas situaciones de señalización.
- **Impermeabilidad:** Con clasificación **IP68**, el sistema está completamente sellado contra agua y polvo, asegurando su funcionamiento en ambientes húmedos o polvorientos.
- **Rótulo:** Disponible con materiales reflejantes tipo "A" o "B", según las necesidades del proyecto, con alta adherencia garantizada.
- **Opciones de Iluminación Personalizada:** El diseño permite utilizar solo 4 LEDs (uno en cada extremo) si no se requiere la iluminación completa, lo que facilita la personalización según los requerimientos específicos del proyecto.
- El sistema solar es opcional, permitiendo su uso sin energía solar si las condiciones o requisitos del proyecto no lo exigen.

### Sistema de Iluminación

- Equipado con LEDs de colores ámbar, blanco o rojo, con ópticas cónicas que mejoran la dispersión de la luz para mayor visibilidad a larga distancia. El sistema funciona con energía solar, sin necesidad de estructuras adicionales, y cuenta con una batería de 3.0 V que permite hasta 12 horas de funcionamiento con una carga completa de 5 hrs. Además, el sistema electrónico JVM sincroniza el parpadeo de las luces para asegurar visibilidad constante.
- **Garantía:** Incluye una garantía de 2 años contra defectos de fabricación, brindando confianza y respaldo a los usuarios.
- Más de 1,000 combinaciones.

### Medidas del Señalamiento:

<b>vertical</b>	<b>horizontal</b>
Largo: 30.0 cm.	Largo: 122.0 cm.
Alto: 122.0 cm.	Alto: 30.0 cm.

### MODALIDADES

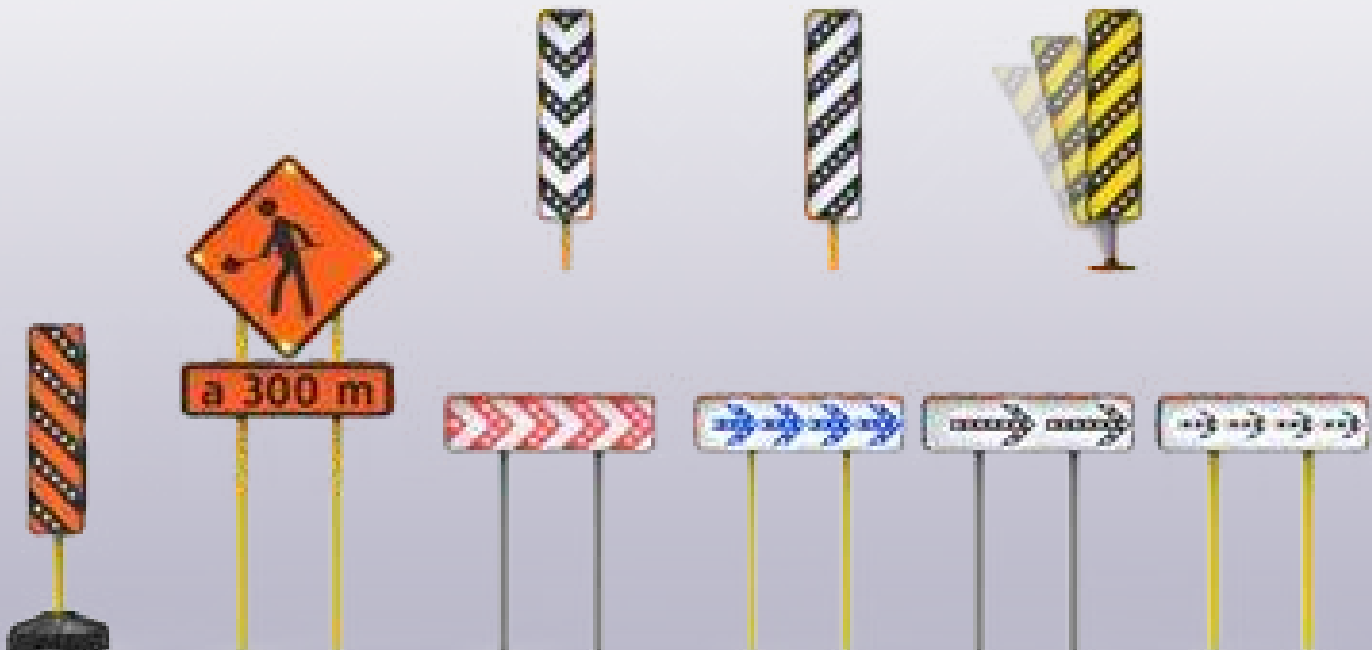

## Flechero Solar 760 Cluster

Código: FS-760 CLUSTER



**Medidas del Señalamiento:**  
Largo: 76.0 cm.  
Alto: 61.0 cm.

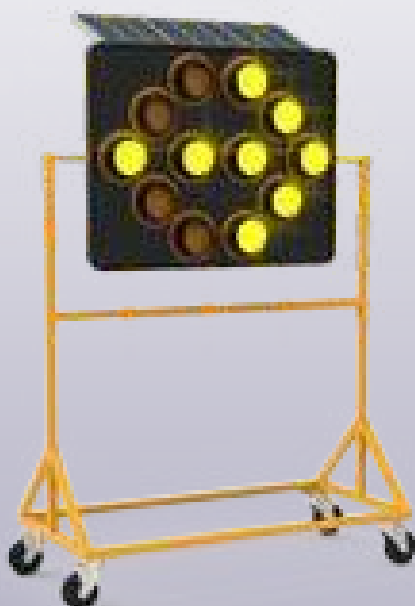

- Señalización vial avanzada diseñada para mejorar la seguridad en áreas de alto tránsito, como carreteras, zonas industriales, y áreas escolares, entre otras.
- **Señalización Luminosa:** Utiliza clusters de LEDs ultrabrillantes rojos o ámbar, con mica óptica a 360° para asegurar una visibilidad máxima en todas las direcciones.
- **Opciones de Alimentación:**
  - Eléctrica: Funciona a 110-220V.
  - Electrónica: Compatible con 12-24V.
  - Solar: Alimentada por energía solar, con una duración de 10-12 horas de autonomía.
  - Híbrida: Opcional para carga de baterías con o sin respaldo externo.
- **Soporte Resistente:** El sistema puede montarse sobre un Posteflex® con base tipo tortuga, trípode, ganchos de acero o carrito amarillo tráfico, (existen versiones fijas o desarmables, con ruedas para facilitar el traslado y uso rudo).
- **Programación Secuencial:** Ofrece hasta 8 secuencias programables para ajustar el parpadeo y secuencia de las luces, lo que permite adaptar la señalización a diferentes situaciones.
- **Garantía:** El producto cuenta con 2 años de garantía contra defectos de fabricación, asegurando tranquilidad al usuario.
- **Impermeabilidad (IP68):** El sistema es completamente sellado contra agua y polvo, lo que garantiza su funcionamiento incluso en condiciones extremas de humedad o polvo.
- Debido a que las señales no tienen un valor significativo de reventa y no pueden ser reutilizadas fácilmente, se reduce el riesgo de robos o vandalismo.

### Sistema de Iluminación Solar

- El panel solar ubicado en la parte superior permite que el sistema funcione de manera autónoma y eficiente, sincronizando el parpadeo de las luces para mantener una visibilidad constante y efectiva.
- Este sistema es una excelente opción para mejorar la seguridad en zonas donde hay una alta interacción entre vehículos y peatones, ofreciendo flexibilidad, durabilidad y eficiencia energética.



## Banderero Robust

Código: BA-ROB165

- Este banderero es una solución efectiva y ecológica para mejorar la seguridad vial y la visibilidad en diversos entornos.
- Con sistema de banderola y celda solar una excelente opción para aumentar la visibilidad y seguridad en áreas de alto riesgo.
- Cuerpo fabricado en polímero en colores amarillo o naranja, lo que le proporciona alta durabilidad y visibilidad.
- Uniformado con material reflejante, lo que lo hace visible desde grandes distancias, incluso en condiciones de poca luz o de noche.
- Motor activador de movimiento en el brazo derecho del maniquí, un motor electrónico **sin** escobillas permite que la banderola se mueva de forma continua; este movimiento constante atrae la atención y ayuda a señalar áreas específicas con un toque dinámico.
- **Bastón solar:** Equipado con leds, celda solar que permite hasta 12 horas de funcionamiento con una carga de 5 hrs.
- **Banderola:** Hecha de malla sport de color naranja fluorescente con un borde plateado y una franja diagonal de material reflectante prismático verde fluorescente, que aumenta aún más la visibilidad.
- La base tipo "tortuga" está equipada con un sistema de lastre de arena que proporciona estabilidad y evita que el banderero se caiga con el viento o los movimientos fuertes.
- **Impermeabilidad:** Con clasificación **IP68**, el sistema está completamente sellado contra agua y polvo, asegurando su funcionamiento en ambientes húmedos o polvorientos.

### SISTEMA DE ILUMINACIÓN

- El banderero lleva una celda solar brazo izquierdo, que le permite alimentarse de energía solar para su funcionamiento, asegurando su operatividad durante todo el día, incluye una batería que alimenta tanto el sistema de iluminación como el motor, permitiendo que el banderero funcione de manera autónoma, el controlador de carga solar optimiza la batería para asegurar que se recargue eficientemente y funcione sin interrupciones.
- **Ojos destellantes:** Los ojos del banderero tienen 2 LEDs ultrabrillantes de color ámbar o blanco (opcional), cubiertos por ópticas para dispersar mejor la luz, aumentando la visibilidad del maniquí en la oscuridad.
- Ideal para señalar áreas de trabajo en construcción, donde se requiere una advertencia visual constante, gasolineras, perfecto para delimitar áreas de estacionamiento o señalar zonas peligrosas en las estaciones de servicio, utilizado para aumentar la seguridad en las cercanías de escuelas, alertando a los conductores sobre la presencia de peatones y niños, muy útil en cruces viales con alto riesgo de accidentes, donde la visibilidad es clave para prevenir colisiones.
- **Eficiencia energética:** Gracias a su sistema solar, el banderero no requiere de conexión eléctrica, lo que lo hace ideal para zonas remotas o de difícil acceso.
- **Durabilidad:** La alta resistencia del cuerpo, la base con lastre, y la protección de los materiales reflectantes aseguran que el banderero pueda operar en condiciones difíciles y resistir el paso del tiempo.
- **Visibilidad mejorada:** La combinación de colores fluorescentes, reflejantes, y los elementos de iluminación hace que el banderero sea altamente visible durante el día y la noche.



### Medidas del Señalamiento:

Base	Banderero
Largo: 64.0 cm.	Alto: 170.0 cm
Ancho: 52.0 cm	Alto total: 210.0 cm. aprox
Alto: 35.5 cm.	



## Señales con Luz

**Códigos: OD-12L, SR-L, SP-L, SPP-L, SIS-L, SIT-L, SR-06-L.**

### Características Generales:

- Señal de lámina con óptica de led en lámina galvanizada Cal. 16 con sistema de iluminación programable sellado contra intemperie con silicón de poliuretano de alta resistencia.
- Tecnología electrónica de destello secuencial en dos y tres planos.
- Reflejante grado ingeniería y vinil en su acabado, en apego a las disposiciones de la SCT.

**Iluminación:** óptica difusora de led ultrabrillante programable en secuencia y nivel de brillo.

**Alimentación:** Eléctrica (110-220V) mediante cable trifásico para conexión directa a tomacorriente.

**Solar** (10-24 hrs) mediante sistema totalmente interno antivandálico con un banco de baterías que garantiza el funcionamiento de hasta 24 horas con carga llena mediante sus celdas solares aplicadas en el "canto" de la lámina, lo que evita estructuras adicionales.

**Reflejante:** En apego estricto a las normas SCT con grado ingeniería y vinil. Cualquier otro reflejante, bajo pedido especial.

### Señales de curva peligrosa (OD).



OD-12L "chevron"	0.90 x 0.76 mts.	Alimentación solar.
OD-12L "chevron"	0.90 x 0.76 mts.	Alimentación eléctrica.
OD-12L "chevron"	0.76 x 0.60 mts.	Alimentación solar.
OD-12L "chevron"	0.76 x 0.60 mts.	Alimentación eléctrica.

### Señales restrictivas (SR).



SR-L "restrictivas"	1.17 mts.	Alimentación solar.
SR-L "restrictivas"	1.17 mts.	Alimentación eléctrica.
SR-L "restrictivas"	0.86 mts.	Alimentación solar.
SR-L "restrictivas"	0.86 mts.	Alimentación eléctrica.
SR-L "restrictivas"	0.71 mts.	Alimentación solar.
SR-L "restrictivas"	0.71 mts.	Alimentación eléctrica.

### Señales preventivas (SP-SPP).



SP-L / SPP-L "preventivas"	1.17 mts.	Alimentación solar.
SP-L / SPP-L "preventivas"	1.17 mts.	Alimentación eléctrica.
SP-L / SPP-L "preventivas"	0.86 mts.	Alimentación solar.
SP-L / SPP-L "preventivas"	0.86 mts.	Alimentación eléctrica.
SP-L / SPP-L "preventivas"	0.71 mts.	Alimentación solar.
SP-L / SPP-L "preventivas"	0.71 mts.	Alimentación eléctrica.

### Señales informativas (SIS-SIT).



SIS-L / SIT -L "informativas"	1.17 mts.	Alimentación solar.
SIS-L / SIT -L "informativas"	1.17 mts.	Alimentación eléctrica.
SIS-L / SIT -L "informativas"	0.86 mts.	Alimentación solar.
SIS-L / SIT -L "informativas"	0.86 mts.	Alimentación eléctrica.
SIS-L / SIT -L "informativas"	0.71 mts.	Alimentación solar.
SIS-L / SIT -L "informativas"	0.71 mts.	Alimentación eléctrica.

### Señales de alto (SR).



SR-06-L "alto"	0.86 mts. (35 cm. por lado)	Alimentación solar.
SR-06-L "alto"	0.86 mts. (35 cm. por lado)	Alimentación eléctrica.
SR-06-L "alto"	0.71 mts. (35 cm. por lado)	Alimentación solar.
SR-06-L "alto"	0.71 mts. (35 cm. por lado)	Alimentación eléctrica.

## Flechas y Flecheros Lu minosos

Códigos: FLE-14, FLE-15, FLE-18, FLE-25.

### Características Generales:

- Señalamientos luminosos destellantes especiales para la señalización vial y de obras, indispensables en zonas carreteras, industriales, escolares, etc. en donde convergen eventos-autos-peatones.

**Iluminación:** Clusters leds ultrabrillantes rojos o ámbar de programación independiente con mica óptica a 360°.

**Alimentación:** Eléctrica (110-220V), electrónica (12-24V), solar (10-24 horas) o especial híbrido para dos o tres cargas con o sin respaldo externo.

**Soporte:** Metálico cal. 18 tipo carrito amarillo tráfico, fijo o desarmable con ruedas para uso rudo.

**Gabinete:** Metálico cal. 18 tipo caja cerrada o con puertas traseras, negro brillante.

**Protección:** IP65 con acabado anticorrosivo fosfatizado, primario en cromato de zinc y alquidálico catalizado que nos permite garantizar una protección anti-salina y anticorrosiva para trabajo en ambiente tropical de acuerdo a la norma SICT.

**Programación:** Sistema secuencial (para desplegar hasta 8 secuencias en 4 velocidades).

**Medidas:** Carrito (120.0 x 180.0 x 145.0 cm.) gabinete (91.0 x 150.0 cm.) total armado (120.0 x 180.0 x 190.0 cm.).

### Presentaciones:

FLE-14: Flechero con 14 clusters.

FLE-15: Flechero con 15 clusters.

FLE-18: Flechero con 18 clusters.

FLE-25: Flechero con 25 clusters.



FLE-25



FLE-18



FLE-15



FLE-14

## Remolques Inteligentes

Códigos: RE-FLE, RE-LL09, RE-MINI, RE-MUL.

### Características Generales:

Señalamiento vial y para obra de uso rudo con múltiples funciones, especiales para la señalización vial y de obras; indispensables en zonas de emergencia donde convergen eventos-autos-peatones. El mejor sistema de señalización para la prevención de accidentes.

**Soporte:** Metálico de PTR 4" x 2" acondicionado con winch de izaje, amortiguadores, llantas neumáticas R14" todo-terreno, ejes reforzados, gato mecánico para equilibrio, patas de nivelación retraíbles con freno, y bola de anclaje. Cajas de protección para sistemas con cerradura antivandálica y calaveras preventivas (luces de navegación nocturna), direccionales e intermitentes con arnés de conexión.

**Gabinete:** Metálico cal. 18 tipo caja cerrada o con puertas traseras, negro brillante de acuerdo a cada proyecto.

**Protección:** IP65 acabado anticorrosivo fosfatizado, primario en cromato de zinc y alquidílico catalizado que nos permite garantizar una protección anti-salina y anticorrosiva para trabajo en ambiente tropical de acuerdo a la norma SICT.

**Remolque:** Metálico en PTR cédula 14 con cajas para sistemas; amarillo tráfico, de acuerdo a cada proyecto.

### Presentaciones:

**RE-FLE:** Remolque con flechero de 25 clusters.

**RE-LL09:** Remolque con tablero de mensajes variables monocromático.

**RE-MINI:** Mini- remolque con tablero de mensajes variables monocromático.

**RE-MUL:** Remolque con tablero de mensajes variables monocromático y amortiguador de impactos.



RE-FLE

**Señalización:** Flechero de 25 clusters rojos o ámbar para desplegar hasta 8 secuencias en 4 velocidades.

**Programación:** Tarjeta secuencial preconfigurada.

**Comunicación:** Botonera del flechero en caja de control antivandálica.

**Alimentación:** Eléctrica (110-220V) o solar (12-24 hrs).

**Especialidad:** Señalamiento luminoso secuencial.

**Medidas:** Flechero (145.0 x 215.0 x 15.0 cm.).

Remolque (240.0 x 260.0 x 210.0 cm.).

Total desplegado (240.0 x 260.0 x 355.0 cm.).



RE-LL09

**Señalización:** Tablero de leds ámbar o blanco que despliega hasta 25 mensajes variables secuenciales preconfigurados.

**Programación:** Software en español plataforma windows con licencia propia para usuario.

**Comunicación:** USB-WIFI local mediante conexión en caja de control antivandálica.

**Alimentación:** Eléctrica (110-220V) o solar (12-24 hrs).

**Especialidad:** Señalamiento de mensajes variables.

**Medidas:** Tablero (21504 pixeles) (117.0 x 197.0 x 10.0 cm.).

Remolque (240.0 x 260.0 x 210.0 cm.).

Total desplegado (240.0 x 260.0 x 355.0 cm.).



RE-MUL

**Señalización:** Tablero de leds ámbar o blanco que despliega hasta 25 mensajes variables secuenciales preconfigurados.

**Programación:** Software en español plataforma windows con licencia propia para usuario.

**Comunicación:** USB-WIFI local mediante conexión en caja de control antivandálica.

**Alimentación:** Eléctrica (110-220V) o solar (12-24 hrs).

**Especialidad:** Señalamiento de mensajes variables con amortiguador de impactos de Vitemflex®.

**Medidas:** Tablero (21504 pixeles) (117.0 x 197.0 x 10.0 cm.).

Remolque (240.0 x 260.0 x 210.0 cm.).

Amortiguador (84.0 x 242.0 x 75.0 cm.).

Total desplegado (240.0 x 350.0 x 355.0 cm.).

RE-MINI

**Señalización:** Tablero de leds ámbar o blanco que despliega hasta 25 mensajes variables secuenciales preconfigurados.

**Programación:** Software en español plataforma windows con licencia propia para usuario.

**Comunicación:** USB-WIFI local mediante conexión en caja de control antivandálica.

**Alimentación:** Eléctrica (110-220V), electrónica (12-24V), solar (12-24 hrs) o híbrido (sobre pedido) para 2 o 3 cargas con o sin respaldo externo.

**Especialidad:** Señalamiento de mensajes variables para rutas largas.

**Medidas:** Tablero (12800 pixeles) (80.0 x 160.0 x 10.0 cm.).

Remolque (180.0 x 130.0 x 180.0 cm.).

Total desplegado (180.0 x 130.0 x 255.0 cm.).



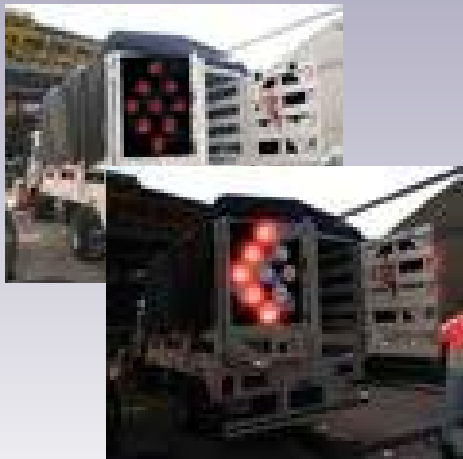

## Flechero Servicio

Código: FLE-09-CD

### Características Generales:

- Señalamiento luminoso destellante especial para transportes de servicio, su práctico tamaño y funcionalidad garantizan la señalización precautoria que todo convoy de trabajo en campo requiere.
- Su fácil sistema de anclaje a puertas y estructuras metálicas agilizan su instalación.
- Altamente recomendable para flotillas de mantenimiento urbano y carretero.
- **Iluminación:** 9 clusters leds ultrabrillantes rojos o ámbar de programación independiente con mica óptica a 360°.
- **Alimentación:** Preparado para 12-24 VCD proporcionado de la batería del vehículo que lo transporta, con protección anti-witch.
- **Gabinete:** Metálico cal. 18 tipo caja cerrada antivandálica.
- Color negro brillante o amarillo trafico. Cuenta con soportes metálicos tipo gancho en el lado posterior.
- **Protección:** IP65 con acabado anticorrosivo fosfatizado, primario en cromato de zinc y alquidálico catalizado que nos permite garantizar una protección anti-salina y anticorrosiva para trabajo en ambiente tropical de acuerdo a la norma SCT.

## Flecha Bidireccional

Código: FLE-02-CD.

**Iluminación:** 16 clusters leds ultrabrillantes ámbar de programación sincronizada con mica óptica para visibilidad frontal y lateral.

**Alimentación:** Preparado para 12-24 VCD proporcionado de la batería del vehículo que lo transporta, con protección anti-switch.

**Gabinete:** Estructura metálica cal. 18 tipo flechas color negro brillante o amarillo trafico. Cuenta con soportes metálicos tipo gancho en su lado posterior de diseño especial para cada proyecto.

**Protección:** IP65 con acabado anticorrosivo fosfatizado, primario en cromato de zinc y alquidálico catalizado que nos permite garantizar una protección anti-salina y anticorrosiva para trabajo en ambiente tropical de acuerdo a la norma SCT.

**Programación:** Sistema destellante para desplegar 3 secuencias fijas o parpadeantes.

**Medidas:** 80.0 x 170.0 x 8.0 cm., peso: 8.75 kg.



## Flecha Bidireccional Redonda

Código: FBI-142

Señal luminosa para vehículos en forma de flecha que sirve para orientar el transito de vehículos.

**Iluminación:** 10 módulos de 9 leds ultrabrillantes c/u; color ámbar o rojo de programación sincronizada con micas transparentes de policarbonato color ámbar para visibilidad frontal.

**Alimentación:** Preparado para 12-24 VCD proporcionado de la batería del vehículo que lo transporta, con protección anti-switch.

**Gabinete:** Esqueleto de PRT con tapas metálicas cal. 18, color negro brillante.

**Protección:** IP65 con acabado anticorrosivo fosfatizado, primario en cromato de zinc y alquidálico catalizado que nos permite garantizar una protección anti-salina y anticorrosiva para trabajo en ambiente tropical de acuerdo a la norma SCT.

**Programación:** Sistema destellante para desplegar 3 secuencias fijas o parpadeantes.

**Medidas:** 147.5 x 40.5 x 5.5 cm.



## Flecha 65 ULTRAX

Código: FLE-65-SOLAR

**Iluminación:** 21 leds ultrabrillantes ámbar de programación sincronizada con ópticas cónicas optimizando y disipando mucho mejor la luz.

**Color led:** Rojo, ámbar o blanco.

**Rotulo:** Con una cara reflejante color amarillo, rojo o blanco, maximizando su visibilidad.

**Alimentación:** Celda solar de 180 cm2. / 2 baterías doble AA.

**Gabinete:** Cuerpo fabricado en una sola pieza de polietileno de media densidad color rojo o negro (otro color bajo demanda), integra 6 pestañas para una instalación sencilla.

**Programación:** Intermitente o fija, flecha derecha o flecha izquierda.

**Medidas:** Largo: 65.5 x Ancho: 31.5 cm. x Alto: 8.0 cm

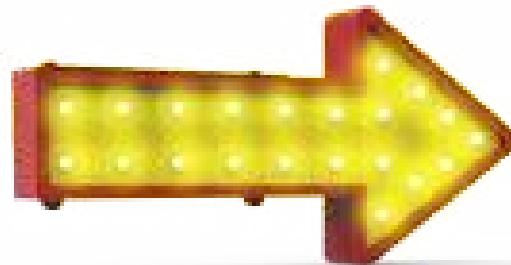

## Tope Siglo 21

Código: TPES-S21

- El tope con diseño del siglo 21 que incorpora reflejantes con bordes viselados y bellos contornos redondeados.
- Fabricado en polietileno de alto peso molecular con protección U.V.
- Ligero y económico.

**Medidas:**

Largo: 55.5 cm.  
Alto: 10.5 cm.  
Ancho: 15.0 cm.

**Colores:** Amarillo o negro. 

**Reflejante:** Blanco, ámbar o azul. 

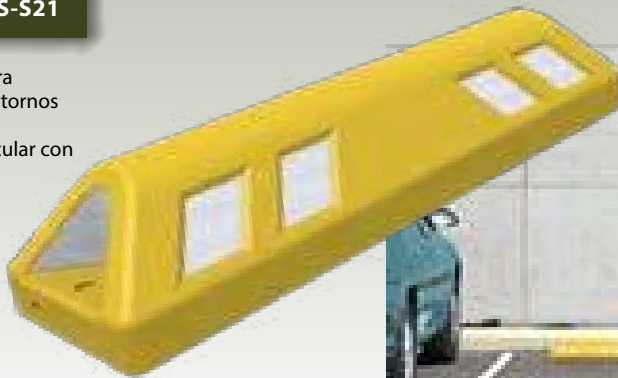

## Tope Económico

Código: TPES-S-70

- Funciona perfectamente como canalizador en avenidas de poco flujo vehicular o como tope de estacionamientos.
- Para su instalación se requiere el uso de tornillos y taquetes reforzados.
- Fabricado en polietileno de alto peso molecular con protección U.V.
- **Económico.**

**Medidas:**

Largo: 70.0 cm.  
Alto: 8.0 cm.  
Ancho: 16.0 cm.

**Colores:** Amarillo o negro. 

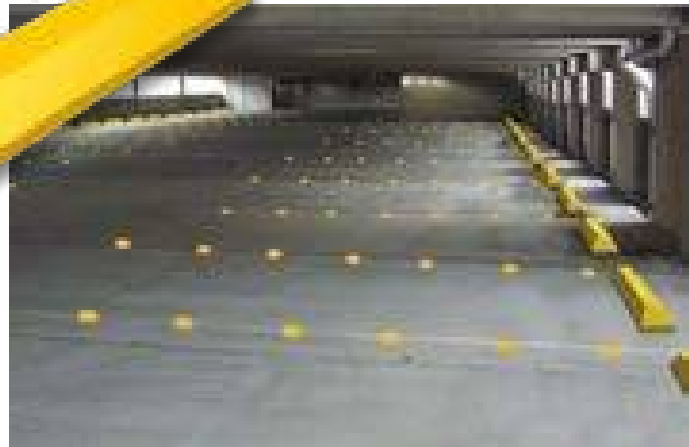

## Tope

Código: TPES-S-80

- Por su tamaño más largo mejora la seguridad en el aislamiento de cajones para estacionamiento.
- Se fija al pavimento con tornillos y taquetes.
- Fabricado en polietileno de alto peso molecular con protección U.V.
- **Económico.**

**Medidas:**

Largo: 80.0 cm.  
Alto: 8.0 cm.  
Ancho: 16.0 cm.

**Colores:** Amarillo o negro. 







## Topo Líder 60

Código: TPES-L-60

- Topo de estacionamiento con diseño moderno y atractivo.
- Fabricado en Fusión Polimérica, material 100% reciclado con protección U.V.
- Su gran resistencia le proporciona una larga vida útil sin desmoronarse o deformarse como los topes de hule.
- Fáciles de instalar.
- También se pueden utilizar como confinadores de carriles de ciclistas en calles y avenidas con poco flujo vehicular.

### Medidas:

Largo: 60.0 cm.

Alto: 9.0 cm.

Ancho: 14.0 cm.

Colores: Amarillo o negro.

Reflejante: Ámbar o azul.



## Topo

Código: TPES-N-55

- Topo de larga duración.
- Se recomienda para dividir cajones en estacionamientos.
- Acabados de alta calidad y mucho más resistente que los topes de hule.
- Práctico y de fácil instalación.
- Con bordes redondeados.
- Opción a llevar reflejante o pintura.
- Fabricado en Fusión Polimérica, material 100% reciclado.

### Medidas:

Largo: 55.0 cm.

Alto: 10.0 cm.

Ancho: 15.0 cm.

Colores: Negro con amarillo o negro con azul.

Reflejante: Ámbar o azul.



## Topo Económico

Código: TPES-N-180

- Grande y económico topo de finos acabados.
- Perfecto para dividir cajones en estacionamientos.
- Por su construcción se adapta perfectamente en cualquier superficie.
- No se decolora.
- Mucho más resistente que los topes de hule.
- Con bordes redondeados.
- Opción a llevar reflejante o pintura.
- Fabricado en Fusión Polimérica, material 100% reciclado.

### Medidas:

Largo: 180.0 cm.

Alto: 10.0 cm.

Ancho: 15.0 cm.

Colores: Negro con amarillo o negro con azul.

Reflejante: Ámbar o azul.



## Topo Forte

Código: TPES-FORTE

- Dispositivos indispensables para la protección de peatones y vehículos.
- Adaptable en cualquier superficie plana.
- No se decolora.
- 100% más resistentes que los topes de hule.
- 2 barrernos para anclar.
- Opción de llevar reflejante o pintura haciendolo visible.
- Fabricado en fusión polimérica, material 100% reciclado.

### Medidas:

Largo: 42.0 cm.

Ancho: 15.0 cm.

Alto: 8.0 cm.

Colores: Negro

Reflejante: Ámbar.

## Tope Económico

Código: TE-184

- Grande y económico tope de doble propósito.
- Perfecto para dividir cajones en estacionamientos y crear publicidad.
- Por su construcción se adapta perfectamente en cualquier superficie.
- Reflejantes (opcional).
- No se decolora.
- Fabricado en polietileno de media densidad con protección U.V.
- **Económico.**

**Medidas:**

Largo: 184.0 cm.

Alto: 8.0 cm.

Ancho: 15.0 cm.

**Color:** Negro.

**Reflejante:** Blanco o ámbar.

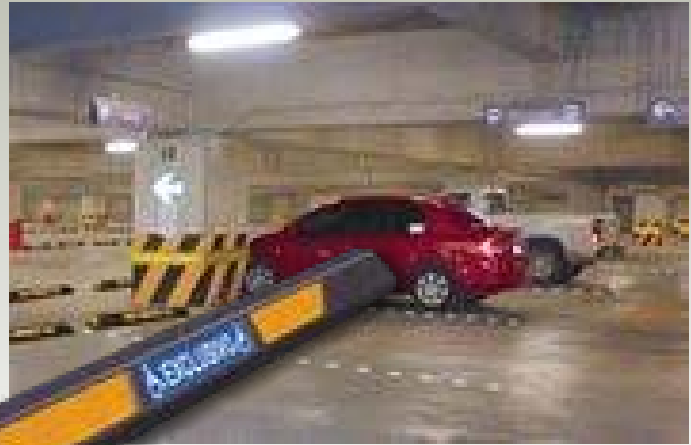

## Bloqueador de Estacionamiento

Código: BE-400

- Para bloquear lugares de estacionamiento.
- Activación por medio de control remoto.
- En posición vertical se convierte en una señal de advertencia que impide que se estacionen los vehículos.
- Con el brazo abatido horizontalmente tiene la altura adecuada para que el vehículo se estacione en el lugar sin golpear el dispositivo.
- Utiliza 4 baterías tipo "D".

**Medidas:** Altura abatido: 7.5 cm.

Altura activado: 40.0 cm.

Ancho: 45.0 cm.

Largo: 45.0 cm.

**Color:** Base negra.  Brazo amarillo.



## Protector de Columna 80

Código: PC-80

- El Protector se usa para resguardar las columnas y los autos del daño por choque ligero o fricción.
- Este producto permite pegarlo al ángulo de pilares, vigas o rampas de estacionamientos de superficie o subterráneos, protegiendo de roces o golpes las puertas, parachoques y carrocerías de automóviles.
- Fabricado con caucho color negro; con un ángulo de 90°, útil para todo tipo de superficie.
- Con franjas reflejantes para incrementar su visibilidad.

**Medidas:**

Alto: 80.0 cm.

Ancho: 10.0 cm.

Largo: 10.0 cm.

**Color:** Negro.

**Reflejante:** Ámbar.



## Hito Poliflexy® 76

Código: ITO-PF-76

- Ideales para crear cuchillas de entrada o salida en carreteras y vías de alta velocidad.
- Fabricado en Poliflexy® material plástico altamente flexible y resistente.
- Soporta múltiples atropellamientos sin sufrir daños considerables lo cual se refleja en ahorro por reemplazos.
- Se instalan anclados al piso con arandela, tornillo y taquete reforzado.
- Base hexagonal opcional.

**Medidas:**

Altura: 76.6 cm.  
Diámetro: 19.4 cm.

**Colores:**

Naranja, amarillo y blanco.

**Reflejante:**

Blanco o ámbar.



## Hito Poliflexy® 51

Código: ITO-PF-51

- Por su tamaño, se pueden colocar sobre gran variedad de confinadores de carril incrementando la visibilidad del dispositivo.
- Fabricado en Poliflexy® material plástico altamente flexible y resistente.
- Soporta múltiples atropellamientos sin sufrir daños considerables lo cual se refleja en ahorro por reemplazos.
- Se instalan anclados al piso con arandela, tornillo y taquete reforzado.

**Medidas:**

Altura: 51.0 cm.  
Diámetro: 9.7 cm.

**Colores:**

Naranja, amarillo y blanco.

**Reflejante:**

Blanco o ámbar.



## Hito Poliflexy® 66

Código: ITO-PF-66

- Son una buena opción para crear áreas especiales en estacionamientos o aislar zonas específicas, también se emplean para crear cuchillas en vialidades que tienen menor espacio.
- Fabricado en Poliflexy® material plástico altamente flexible y resistente.
- Soporta múltiples atropellamientos sin sufrir daños considerables lo cual se refleja en ahorro por reemplazos.
- Se instalan anclados al piso con arandela, tornillo y taquete reforzado.
- Base opcional.

**Medidas:**

Altura: 66.6 cm.  
Diámetro: 9.7 cm.

**Colores:**

Naranja, amarillo y blanco.

**Reflejante:**

Blanco o ámbar.



## Arandelas para anclaje de Hitos



- Chica: Diámetro 8.0 cm. Alto 1.7 cm.
- Mediana: Diámetro 10.0 cm. Alto 2.0 cm.
- Grande: Diámetro 15.5 cm. Alto 1.7 cm.

## Taquete "Extralarge" y Tornillo "Ultrafix"

Código: JGO-TAQ-PIJ



- Taquete "Extralarge" de polipropileno diseñado por expertos para lograr un fuerte anclaje de hitos o paletas.
- Tornillo "Ultrafix" que expande el taquete generando presión contra las paredes del barreno, al continuar girando el tornillo, el taquete llega a su máxima expansión proporcionando un súper anclaje.

- Taquete: Largo: 15.0 cm., Diámetro exterior: 1.9 cm.
- Tornillo Cabeza Hexagonal: 29v 3/8" x 15.6 cm.
- Rondana plana: 3/8".



## Hito Canalizador

Código: ITO-B-75



- Hito de plástico flexible con novedoso sistema de recuperación automática el cual lo obliga regresar a su posición original después de ser impactado.
- Base redonda con diseño escalonado que no daña las llantas de los vehículos en caso de ser atropellada.
- Se instala anclado al piso con tornillo y taquete reforzado.
- Incluye tres bandas de reflejante.

### Medidas:

Diámetro: 8.5 cm., Alto: 75.0 cm.  
Diámetro de la base: 24.3 cm.

**Colores:** Naranja o amarillo.

**Reflejante:** Blanco o ámbar.



## Hito-Flex-100

Código: IT-FLE-100-1R/ 2R / 3R / 4R

- Hito superflexible con 1, 2, 3 ó 4 reflejantes y texto o logotipo para gran cantidad de aplicaciones, como pueden ser: delimitar carriles de metrobús o ciclistas, canalizar el tránsito en vías de doble sentido o contraflujos, como señal de advertencia en pasos peatonales y escolares o señal de paro total en alcoholímetros y retenes policiales.
- Base fabricada en Poliflexy® con protección U.V.
- Resiste perfectamente impactos y atropellamientos, recuperándose completamente.
- Áreas reflejantes dependiendo el modelo.

### Medidas:

Largo: 15.0 cm.  
Alto: 100.0 cm.  
Ancho: 12.0 cm.

**Colores:** Blanco, azul, rojo, verde.

**Reflejante:** Blanco, ámbar o rojo.

## Hito Abatible

Códigos: IT-AB-01/02/03

- Hitos abatibles con sistema de recuperación que les permite regresar a su posición original después de ser impactados.
- Piezas modulares en polietileno de alta densidad.
- Son una buena opción para crear áreas especiales en estacionamientos o aislar zonas específicas, también se emplean para delimitar carriles en vías de doble sentido.
- Base circular que se ancla al piso.
- Base pesada para señalamiento temporal.

**IT-AB-01:** Altura: 51.0 cm.  
**IT-AB-02:** Altura: 83.0 cm.  
**IT-AB-03:** Altura: 110.0 cm.  
 Diámetro: 10.9 cm.

**Base:**  
 Diámetro: 21.0 cm., Alto: 5.0 cm.

**Colores:**  
 Naranja, amarillo, azul y blanco.



**Reflejante:**  
 Blanco o ámbar.



IT-AB-01

IT-AB-02

IT-AB-03

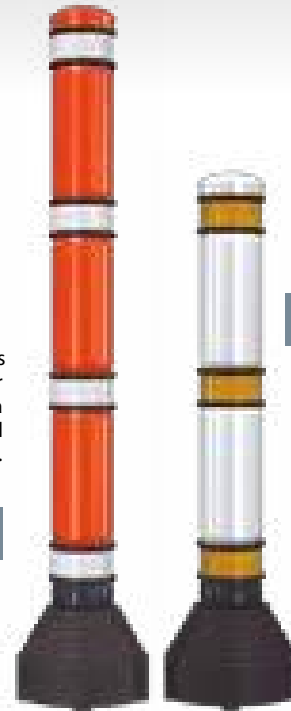

IT-AB-02  
Base Pesada

- Cualquiera de nuestros modelos puede incluir base pesada para señalamiento temporal (más de 5 kg).

IT-AB-03  
Base Pesada

## Hito QuitaPon

Código: IT-QP-01    Código: IT-QP-02  
 Código: IT-QP-03

- Opción de hito ensamblable especial para restringir accesos en horas específicas.
- Es perfecto para usarse en horarios de entrada y salida de escolares, en estacionamientos, eventos diversos o en calles y avenidas.
- Sistema de recuperación que sede a los golpes y regresa el hito a su posición original.
- Para su uso es necesario tener previamente una perforación donde se podrá quitar y poner el hito cuantas veces sea necesario.
- Con base redonda para mayor estabilidad.

**IT-QP-01:** Altura: 51.0 cm.  
**IT-QP-02:** Altura: 83.0 cm.  
**IT-QP-02:** Altura: 110.0 cm.  
 Diámetro: 10.9 cm.

**Base:**  
 Diámetro: 21.0 cm., Alto: 5.0 cm.

**Anclaje al piso:** 20 cm.

**Colores:**  
 Naranja, amarillo, azul y blanco.



**Reflejante:** Blanco o ámbar.

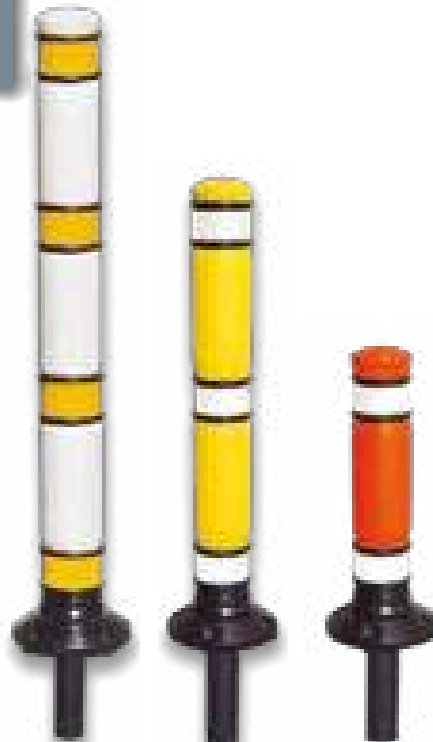

IT-QP-03

IT-QP-02

IT-QP-01





## Hito Maxi

Códigos: IT-MA-02 - IT-MA-03

- El más grande de nuestros Hitos abatibles.
- Por su tamaño es adecuado para canalizar carriles de ciclistas, cajones de estacionamientos, accesos a plazas, etc.
- Con sistema de recuperación que regresa el hito a su posición original después de ser impactado.
- Base para anclarse al piso o por su peso puede usarse para señalamiento temporal.

**IT-MA-02:** Altura: 94.0 cm.

**IT-MA-03:** Altura: 130.0 cm.  
Diámetro: 14.0 cm.

**Base:**  
Diámetro: 21.0 cm. Alto: 7.5 cm.

**Colores:** Naranja, amarillo, blanco o azul.



**Reflejante:** Blanco o ámbar.

IT-MA-03

IT-MA-02



IT-113

IT-136

## Hito-113 / Hito-136

Códigos: IT-113 / IT-136

- Dos modelos de Hito para señalamiento temporal en obras viales, baches o registros destapados.
- Puede usarse para canalizar en estacionamientos o accesos a plazas comerciales así como para cerrar calles o limitar áreas.
- Manija para fácil agarre y base pesada para darle estabilidad.
- Con tres bandas reflejantes.
- El IT-113 tiene además espacio para dos áreas rectangulares en la parte superior que lo hacen totalmente visible.
- Fabricados en polietileno de alta densidad.

### IT-113:

Altura: 107.0 cm.  
Diámetro Inferior: 22.0 cm.  
Diámetro Superior: 10.0 cm.

### IT-136:

Altura: 130.0 cm.  
Diámetro Inferior: 22.5 cm.  
Diámetro Superior: 10.5 cm.

**Colores:** Naranja, azul o amarillo.

**Reflejante:** Blanco o ámbar.

## Hito-110 / Hito-85 / Hito-122

Códigos: IT-110 / IT-85 / HITO-122

- Ideal para contraflujo.
- Hito con base pesada (más de 5 kg.) que lo mantiene totalmente estable.
- Es perfecto cuando se requiere aislar o señalar áreas de forma fácil y rápida, situaciones como: cerrar calles, dividir carriles cuando se necesita hacerlos reversibles, señalar baches o registros destapados, manifestaciones o eventos diversos.
- Lleva en la parte superior una manija de agarre para facilitar la colocación y recolección sin bajar del vehículo de obras.

### Presentación en tres versiones:

- **HITO 122** Mayor altura, cuerpo con ranuras para que pase la cinta de precaución, base hexagonal con manija para una fácil manipulación, tres anillos reflejantes.
- **HITO 110** altura media e incluye ranuras para colocar cintas delimitadoras, tres anillos reflejantes.
- **HITO 85** de menor altura, dos anillos reflejantes.
- Cuerpo flexible fabricado con Poliflexy® que resiste atropellamientos sin romperse.

**HITO-122:** Altura: 122.0 cm

**Base:** Lado: 23.0 cm.  
Alto: 4.0 cm.

**IT-110:** Altura: 110.0 cm.

**IT-85:** Altura: 85.0 cm.  
Diámetro: 10.5 cm.

### Base:

Diámetro: 23.0 cm.  
Alto: 14.0 cm.

**Color:** Naranja o amarillo.

**Reflejantes:** Blanco o ámbar.



IT-85

IT-110

HITO-122



## Hito Poliflexy® 82

Código: ITO-PF-82

- El Hito de nueva generación se fabrica en Poliflexy® material plástico altamente flexible y resistente.
- Pruebas realizadas demuestran que el Hito Poliflexy® soporta múltiples atropellamientos sin sufrir daños considerables lo cual se refleja en ahorro por reemplazos.
- Se recomienda instalarlo para delimitar o canalizar en carreteras o vías de alta velocidad.
- Se instalan anclados al piso con arandela, tornillo y taquete reforzado.

### Medidas:

Altura : 82.0 cm.  
Diámetro: 16.0 cm.

### Colores:

Cuerpo: Naranja, amarillo o blanco.

Reflejante: Blanco o ámbar.



## Hito Poliflexy® 88 y 102

Código: IPT-88 / IPT-102

- El hito fabricado en Poliflexy® material plástico altamente flexible y resistente.
- Protección contra rayos U.V.
- Soporta múltiples atropellamientos sin sufrir daños considerables lo cual se refleja en ahorro por reemplazos.
- Se recomienda instalarlo para delimitar o canalizar en carreteras o vías de alta velocidad, puede emplearse como señalamiento temporal colocándole una base pesada.
- Se instalan anclados al piso con arandela, tornillo y taquete reforzado.
- Base para señalamiento temporal (opcional).

### Medidas IPT-88 SIN BASE:

Altura : 88.0 cm.  
Diámetro: 16.0 cm.

### Medidas IPT-102 CON BASE:

Altura con base: 102.0 cm.

### Colores:

Cuerpo: Naranja, amarillo o blanco.

Reflejante: Blanco o ámbar.



IPT-88



IPT-102

Base pesada opcional

## Paleta Abatible 66

Código: PAP-66

- Paleta canalizadora fabricada en Poliflexy®, diseñada para soportar fuertes golpes y múltiples atropellamientos, especial para canalizar en doble sentido, agujas, accesos a estacionamientos, contraflujos, etc.
- Con dos bandas reflejantes, más un rectángulo en la parte inferior orientado en un ángulo de 8° respecto al flujo vehicular que logra mantenerla siempre visible.
- Se instala anclada al piso con tornillo y taquete reforzado.

### Medidas:

Largo: 22.3 cm., Alto: 65.5 cm.  
Alto con base: 82.0 cm.  
Ancho superior: 6.5 cm.  
Ancho inferior: 13.8 cm.

Colores: Amarillo o naranja.

Reflejante: Blanco o ámbar.





## Paleta Flexible



Código: VF-31

- Accesorio colocado en estacionamientos para crear áreas restringidas o como canalizador de tráfico en plazas comerciales, agujas, desvíos, carreteras y autopistas.
- Base de violeta con reflejante acrílico prismático y paleta con tres círculos reflejantes con la finalidad de darle excelente visibilidad durante la noche.
- Fabricada en Vitemflex®.
- Se recupera totalmente después de ser atropellada.

**Medidas:**

Largo: 12.5 cm.  
Ancho: 12.8 cm.  
Alto: 31.7 cm.

**Color:** Naranja. 

**Reflejantes:** Blanco o ámbar.  

## Paleta Canalizadora Flexible

Código: PC-40

Código: PC-50

- Dos modelos de paletas para diversas necesidades de canalización.
- Se instalan regularmente como señal de advertencia en cuchillas, desvíos, accesos a vías de alta velocidad o en ciclopistas.
- Con tres o cuatro círculos reflejantes.
- Base fabricada en material suave que al ser atropellada no causa daño en los vehículos.
- Paleta fabricada de Poliflexy® con protección U.V.

**Medidas:**

Alto de PC-40: 37.0 cm de Alto.  
Alto de PC-50: 47.0 cm de Alto.

**Colores:** Naranja, base negra. 

**Reflejantes:** Blanco o ámbar.  





PC-40



PC-50



**Medidas:**

Largo: 48.5 cm.  
Ancho: 47.0 cm.  
Alto con Base: 125.0 cm.

**Color:** Naranja, negro y blanco.  

**Reflejantes:** Blanco o ámbar.  



## Super Paleta 115

Código: VF-115

- Gran paleta de señalización destinada a mejorar la visibilidad en carreteras y autopistas, especialmente en puntos de alto riesgo.
- Cumple la función de advertir a los conductores sobre peligros potenciales, garantizando que no pase desapercibido ya que se coloca estratégicamente en cuchillas lo que la convierte en una herramienta eficaz para la prevención de accidentes en vías rápidas.
- Puede ser rígida o flexible, según las necesidades del lugar o la situación.
- 5 círculos de reflejante, mejora la visibilidad, especialmente durante la noche.
- Fabricada en polímero con protección U.V. para garantizar su resistencia frente a las inclemencias del tiempo.
- En caso de ser necesario para señalización temporal, se puede añadir una base pesada que asegure la estabilidad de la paleta en condiciones de viento u otros factores.



## Hito 80 Defender

Código: HI-80

- El hito de nueva generación fabricado en Poliflexy® material altamente flexible y resistente.
- Pruebas realizadas demuestran que soporta múltiples atropellamientos sin sufrir daños considerables lo cual se refleja en ahorro por reemplazos.
- Se recomienda instalarlo para delimitar, canalizar en carreteras, vías de alta velocidad o complemento en bifurcaciones.
- 3 bandas reflectivas, aumentando su visibilidad.
- Se instalan anclados al piso con 3 tornillos y taquetes extralargos.

### Medidas:

Altura : 80.0 cm.

Diámetro Superior: 8.1 cm.

Diámetro Inferior: 20.0 cm.

Cuerpo: Naranja, amarillo, azul o verde. 

Reflejante: Blanco/Negro. 



## Hito Ecoflex® 125

Código: ECOFLEX-125

- Hito de nueva generación fabricado en Poliflexy®; material altamente flexible y resistente, con protección contra rayos UV., elaborada en una sola pieza.
- El hito tiene la capacidad de regresar a su posición vertical después de un atropellamiento, lo que lo hace ideal para áreas de alto tránsito donde los accidentes pueden ser frecuentes.
- Diseño cónico con base integrada soportada con cartabones hechos del mismo material; esto evita que sean arrancados por el roce con la parte baja de los vehículos; además de darle mayor soporte al ser arrollados.
- 4 anillos de reflejante, aumentando su visibilidad a la distancia.
- Ideal para canalizar el flujo vehicular, delimitar carriles o señalar ahujas de entrada o salida de vías de alta velocidad.
- Con opción de hacerlo portátil; llevando base pesada con agarradera para poder moverlo de un lugar a otro fácilmente.

**Colores:** Amarillo, anaranjado, azul, verde, blanco o

negro. 

**Reflejante:** Blanco, ámbar, rojo o naranja. 

### Medidas:

Diámetro cuerpo: 9.0 cm.

Diámetro base: 21.5 cm.

Alto: 125.0 cm.

### Medidas Base pesada:

Largo: 46 cm x 40 cm.

Alto: 4.0 cm.



## Paleta Ecoflex® 125

Código: PECOFLEX-125

- Paleta con cuerpo flexible, alta resistencia a impactos y atropellamientos, sistema abatible sin partes metálicas que permite regresar a la posición vertical después de un impacto.
- Hito fabricado en Poliflexy® elaborado en una sola pieza; eliminando puntos débiles y reduciendo la posibilidad de fallos estructurales, con 3 barrenos para su instalación fija, paleta de plástico de alta durabilidad.
- Diseñado para canalizar el flujo vehicular, delimitar carriles, indicador de reten, entradas-salidas de estacionamientos, etc.
- Alta durabilidad y resistencia al desgaste.
- Este tipo de hitos es esencial para la seguridad vial, la nueva generación representa un avance significativo en materiales para la gestión del tránsito.
- Con opción de hacerlo portátil; llevando base pesada con agarradera para poder moverlo de un lugar a otro fácilmente.



**DOBLE CARA**

**UNA CARA**

**Medidas:**

Largo: 30.0 cm  
Ancho base: 21.5 cm  
Alto: 125.0 cm.

**Medidas base:**

Largo: 46.0 cm  
Ancho: 40.0  
Alto: 4.0 cm.

**Colores:** Blanco, amarillo, verde, azul, negro y naranja.

**Reflejante:** Blanco, ámbar, rojo o naranja.

## Paleta Informativa Ecoflex® 125

Código: PIN-ECOFLEX-125

- Estas señales suelen ser muy visibles y están diseñadas para ser fácilmente transportables y estables en diferentes condiciones.
- Cuerpo cónico fabricado en poliflexy® con base integrada soportada con cartabones hechos del mismo material; esto evita que sean arrancados por el roce con la parte baja de los vehículos; además de darle mayor soporte a los atropellamientos; también cuenta con 3 barrenos para su instalación fija.
- Este hito de señalización está desarrollado especialmente para captar la atención de automovilistas y peatones, gracias a su paleta circular a dos caras; que se coloca a una altura ideal para no pasar desapercibida, fabricada de polietileno.
- 4 anillos de reflejante, aumentan su visibilidad a la distancia.
- Es utilizado para crear avisos de advertencia en obras viales, accidentes, sitios de interés, paraderos de autobuses, restaurantes, estacionamientos, restricciones de acceso en plazas o calles.
- Con opción de hacerlo portátil; llevando base pesada con agarradera para poder moverlo de un lugar a otro fácilmente.

**Medidas:**

Diámetro cuerpo: 9.0 cm.  
Diámetro base: 21.5 cm.  
Alto: 125.0 cm.  
Alto total: 165.0 cm

**Medidas Base pesada:**

Largo: 46 cm x 40 cm.  
Alto: 4.0 cm.



**Colores:** Amarillo, anaranjado, azul, verde, blanco o negro.

**Reflejante:** Blanco, ámbar, rojo o naranja.

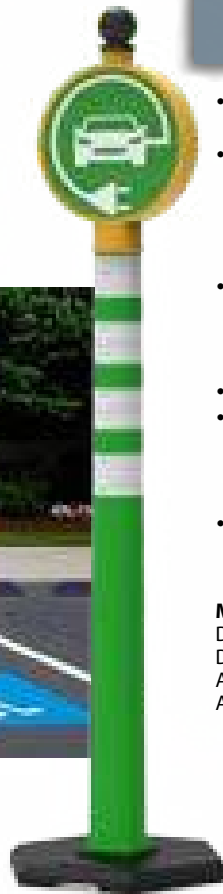



## Paleta Pare-Siga 30

Código: PPS-30

- Este tipo de señalización manual es crucial para garantizar la seguridad y el orden en áreas donde el tránsito y la circulación peatonal deben ser gestionados cuidadosamente.
- Es fácil de llevar y manipular.
- Se puede usar en diversas situaciones y lugares, como entradas y salidas de escuelas, hospitales, estacionamientos, y eventos deportivos, etc.
- Permite una rápida y clara comunicación con los conductores y peatones para dirigir el tránsito de manera segura y ordenada.
- Diseñada para mostrar distintos mensajes según las necesidades del proyecto.
- Fabricado de polietileno en una sola pieza.
- No requiere mantenimiento, lo que reduce costos a largo plazo.
- Apilable para un almacenamiento y transporte más económico.

**Colores:** Amarillo o anaranjado.

**Reflejante:** Blanco, ámbar, rojo, naranja o verde.

**Medidas:**

Largo: 34.6 cm.

Ancho: 4.2 cm.

Alto total: 46.7 cm.

**Medidas área de mensaje:**

Largo: 30 cm x 26 cm.

## Paleta Hexa 30

Código: PHEXA-30

- Este dispositivo hexagonal tipo paleta está diseñado para controlar la circulación de vehículos y maquinaria, así como para permitir el libre paso de peatones en zonas de obras públicas o eventos masivos.
- Su diseño cuenta con dos vistas o caras, lo que permite adaptarlo según las necesidades específicas de control de tránsito.
- Moldeado en una sola pieza de polietileno de alta densidad, disponible en color amarillo o naranja para una larga durabilidad, con protección contra rayos UV, soportando condiciones climáticas adversas y el desgaste por uso frecuente.
- Equipadas con reflejantes de alta visibilidad para asegurar que sean claramente visibles tanto de día como de noche.
- Cuenta con un gancho (incluye tornillo) que lo hace adaptable para colocarse en Hito-122, Hito-136, Hito-85 o Hito-110.
- El hito cuenta con porta-cinta y remate para un fácil agarre, permitiendo su manipulación y movimiento a cualquier otro lugar.
- Base fabricada en polietileno de baja densidad color negro que mejoran su estabilidad.
- Útil para entradas y salidas de escuelas, hospitales, estacionamientos, valet parking o guiar multitudes.

**Medidas paleta:**

Largo: 34.5 cm

Ancho: 4.2 cm

Alto: 45.5 cm.

**Medidas generales con HITO-122:**

Largo: 46.0 cm

Ancho: 40.0

Alto con hito: 160.0 cm.

**Colores:** Amarillo, verde, azul, negro y naranja.

**Reflejante:** Blanco, ámbar, rojo o naranja.



## Paleta Unix Base Abatible

Código: PIX-120B-CL PIX-120B-IL PIX-120B-1C/2C



- Paleta de señalización vial, fabricada en polietileno.
- En tres modalidades
  - Base de ABS haciendola abatible y resistente.
  - Base pesada con lastre, ayudandola a mantener el equilibrio y haciendola portátil.
  - Con poste de PTR 2".
- Ideal para poner limites, previniendo con seguridad al automovilista, al peatón o ciclista.
- Todas tienen opción de ser solares.

### Opciones:

- Rótulos personalizados en 1 o 2 caras.
- Cuerpo completo con iluminación de leds.
- Rotulo circular con iluminación de leds.
- Las que llevan iluminación alojan 4 fotoceldas en

### Medidas:

Largo: 40.0 cm., Ancho: 7.9 cm.  
 Alto: 120.0 cm.  
 Alto con cofia: 121.5 cm.  
 Base: 22.3 cm x 22.3 cm

Colores: Negro.

Reflejante: Blanco, amarillo, azul, naranja.      
 o impresión digital.



## Paleta Unix Base Tortuga

Código: PIX-120BT-CL PIX-120BT-IL PIX-120BT-1C/2C

### Medidas:

Largo: 40.0 cm., Ancho: 7.9 cm.  
 Alto: 130.5 cm.  
 Alto con cofia: 132.0 cm.  
 Base: 55.0 cm x 38.0 cm.

Colores: Negro.

Reflejante: Blanco, amarillo, azul, naranja.      
 o impresión digital.

## Paleta Unix Poste de Acero

Código: PIX-120PA-CL PIX-120PA-IL PIX-120PA-1C/2C



### Medidas:

Largo: 40.0 cm., Ancho: 7.9 cm.  
 Alto: 150.0 cm.  
 Alto con cofia: 151.5 cm.  
 Poste: PTR de 2"x2".

Colores: Negro.

Reflejante: Blanco, amarillo, azul, naranja.      
 o impresión digital.

## Bastón de Leds

Código: LS-003

- Bastón utilizado en obras viales o reparaciones para advertir y desviar el tránsito vehicular.
- Luz roja de leds con dos funciones: fija o intermitente.
- Clip para sujetar al cinturón y cinta para muñeca.

**Medidas:**

Diámetro: 4.1 cm.  
Alto: 52.0 cm.



## Lámpara Estrobo

Código: L-ES

- Lámpara con luz roja estroboscópica de advertencia visible hasta una distancia de 500 mts.
- Base (battery pack) intercambiable con 4 baterías tipo "D" que la hace pesada para mantenerla estable o puede usarse incrustada en el HITO.
- Para encender solo es necesario girar la parte superior.

**Medidas:**

Diámetro: 10.0 cm.  
Alto: 17.0 cm.



## Lámpara Torreta

Código: GST-16

- Fabulosa lámpara con base magnética que permite se coloque en cualquier posición sobre superficies metálicas, adecuada para remolques o carros de auxilio vial.
- 4 tipos de intermitencias.
- Alimentada por baterías intercambiables.

**Medidas:**

Diámetro: 10.5 cm.  
Alto: 13.0 cm.

**Colores:** Azul, verde, ámbar o rojo. 



## Linterna con Estrobo y Trípode

Código: LS-002

- Accesorio 3 en 1 para auxilio vial, ideal para portar en el automóvil.
- Luz blanca constante en una clásica lámpara de mano.
- Luz roja intermitente que emite de 70/90 flashes por min., visible a 50 metros de día y 100 metros de noche.
- Funcional como luz de advertencia en caso de reparaciones o accidentes.

**Medidas:**

Alto: 32.0 cm.  
Diámetro total: 6.5 cm.



## Bastón Chico

Código: 250RG-AA

- Pequeña lámpara tipo bastón con tres tipos de luz: blanca fija, roja fija o intermitente.
- Cuenta con cinta para colgar en la muñeca.
- Mango magnético para colocarla sobre superficies metálicas.
- Utiliza 3 baterías tipo "AA" incluidas.

**Medidas:**

Diámetro: 4.0 cm.  
Alto: 16.0 cm.

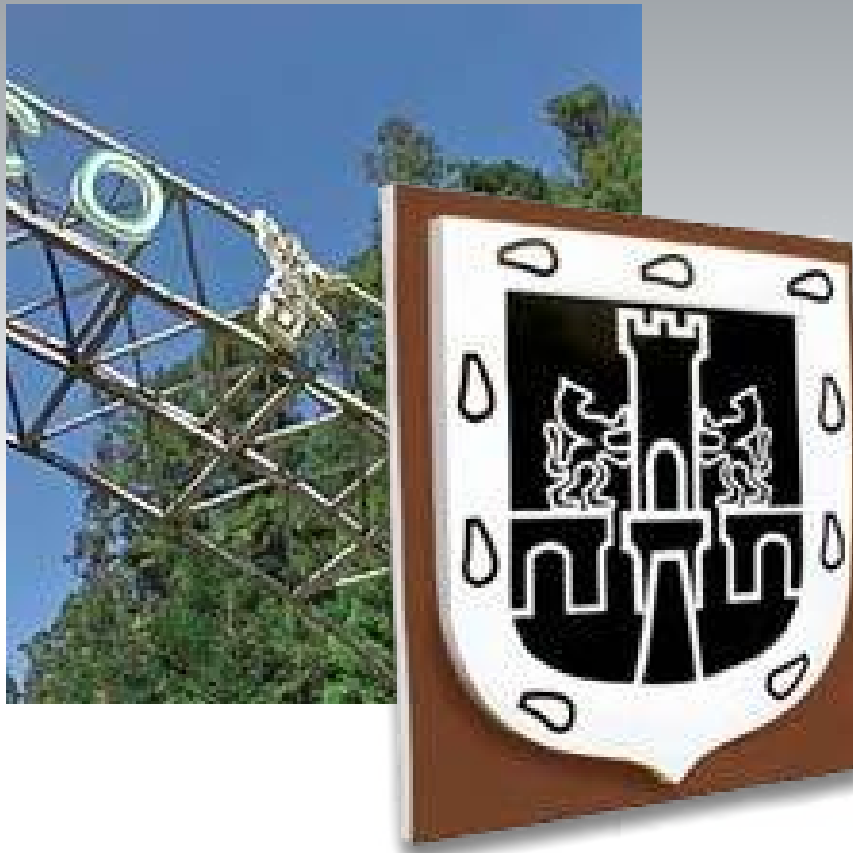

## Letreros Imagen

Código: L-IMA-1

- Letreros y escudos para anunciar el inicio de un estado o ciudad, exposiciones, conmemoraciones, festividades, etc.
- Económicos, fáciles de instalar.
- Fabricados en polietileno de media densidad con protección U.V.

**Medidas y colores:** Según necesidad del cliente.



## Letreros Imagen Luminosos

Código: L-IMA-2

- Grandes letras con luz interna adecuadas para indicar el inicio o final de algún municipio o ciudad, así como para anunciar grandes negocios, plazas comerciales u oficinas.
- Con iluminación a base de leds.
- Son totalmente herméticas lo que impide entren insectos, polvo o humedad en ellas.
- Fabricadas en polietileno de media densidad con protección U.V.

**Medidas:**

Letras: Alto 101.0 cm.

Ancho: 16.0 cm.

Espesor: 15.5 cm.

**Colores:** A petición del cliente.

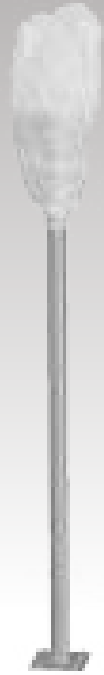

## Lum inaria Stone

Código: L-ST

- El diseño original de la **Lum inaria Stone** la convierte en una pieza auténtica, atractiva y perfecta para colocarse en todo tipo de parques, jardines, centros recreativos, etc.
- Ahorradora de energía.
- Fabricada en material plástico antivandalismo.
- Poste de acero.

**Medidas:**

**Luminaria:** Diámetro 40.0 cm., Alto: 73.0 cm.  
**Poste:** Alto: 300.0 cm.

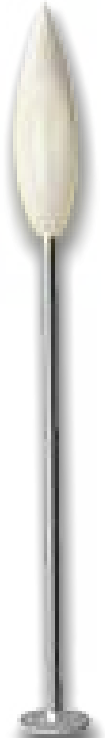

## Lámpara Elegante Decorativa

Código: A-DECO

- Llamativa luminaria que por su gran tamaño logra una perfecta iluminación en parques, jardines, malecones, avenidas, etc.
- Se puede instalar en poste o con base cerca del suelo.
- Es un bello adorno de bienvenida en restaurantes, hoteles, plazas comerciales, etc.
- Fabricada en material plástico antivandalismo.
- Poste de acero.

**Medidas:**

**Luminaria:** Alto: 148.0 cm.  
**Poste:** Alto: 400.0 cm.



## Lámpara Raqueta

Código: L-RQ-2    Código: L-RQ-3

- Moderna y vanguardista lámpara de excelente iluminación proporcionada por su potentes leds de bajo consumo de energía.
- Para ubicarse en parques, centros comerciales, plazas, calles, avenidas, naves industriales, etc.
- El diseño de rejillas de ventilación 3d ayuda eficientemente a disipar el calor alargando la vida de la lámpara.
- En versiones de 2 ó 3 leds, disponibles de 40 a 120W.
- Fabricada en aleación ecológica cobre-magnesio-aluminio.

**Medidas:**

Largo: 95.0 cm., Ancho: 34.0 cm.

**Colores:** Gris, amarillo, blanco o rojo.



3 LEDS

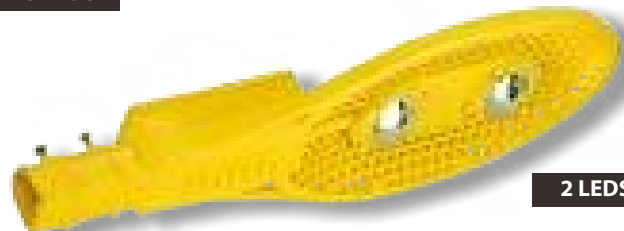

2 LEDS



**Medidas:**

**Luminaria:** Diámetro 10.0 cm., Alto: 73.5 cm.

**Poste:** 314.0 cm.



## Luminaria Cerillo 3140 Antivandalica

Código: LUM-C-3140-ANT

- Luminaria Ambiental AntiVandálica
- Luminaria diseñada específicamente para resistir agentes externos y actos vandálicos, ideal para el alumbrado público.
- Disponible en 25 o 50 watts.
- Fabricada en polímero RCB color blanco, resistente a impactos y rayos UV.
- Cuerpo tubular de una sola pieza, permitiendo una mejor transmisión de luz.
- Probada para resistencia a impactos, duplicando la resistencia estándar. 100% anti-destruictiva.
- Protegida contra cambios de temperatura y rayos UV.
- Montaje en poste de 4" calibre 16 con placa de ¼" de 30 x 30 cm, con acabado en color negro y pintura electrostática.

**Sistema Eléctrico**

- LEDs de bajo consumo energético,
- 100% reciclables.
- Encendido y apagado automático mediante sensor electrónico fotoeléctrico.



MOD. LCL

MOD. LCA

MOD. LCC



## Lámpara Cerillo con Nomenclatura 770

Código: LCC-NOM-770N    Código: LCA-NOM-770N    Código: LCL-NOM-770N

- Esta combinación de nomenclatura y luminaria no solo proporciona una solución eficiente y duradera para el alumbrado público, sino que también ofrece características adicionales de seguridad y facilidad de instalación, todo ello con un enfoque ecológico y de alta resistencia.
- Dupla Perfecta: Nomenclatura y Luminaria para alumbrado público, se puede montar mas de una nomenclatura, según proyecto.
- **Nomenclatura:** Fabricada en polímero RCB color negro, diseñada en una sola pieza con pestañas integradas para sujetarse al poste, frente curvo que acepta cualquier tipo de película flexible para rotulación en ambas caras, cuerpo ligero y resistente a agentes externos y vandalismo, instalación mediante fleje de acero inoxidable.
- Geolocalización con código QR (opcional) para emergencias o seguridad.
- **Luminaria:** Fabricada en polímero blanco, permitiendo el paso de la luz, resistente a la intemperie, cambios de temperatura y rayos UV., larga vida útil, no se oxida, 100% reciclable y resistente al vandalismo, instalación mediante tornillería galvanizada.
- Ambas van fijadas en tubo de 4" Calibre 16, con placa de ¼" de 30 x 30 cm.
- Tres modelos de Luminaria.

**LCL:** Completamente blanca

**LCA:** Cincho negro en la parte superior

**LCC:** Tapón negro en la parte superior



LCL-NOM-770N

LCA-NOM-770N

LCC-NOM-770N

### Medidas Luminaria:

Diámetro 10.0 cm., Alto: 73.5 cm.

Poste: 3.00 m de alto (según proyecto).

### Medidas Nomenclatura:

Largo: 79.5 cm., Ancho: 13.0 cm., Alto: 27.0 cm.

## Lámpara Cerillo con Nomenclatura 390

Código: LCC-NOM-390N    Código: LCA-NOM-390N    Código: LCL-NOM-390N



LCC-NOM-390N

LCA-NOM-390N

LCL-NOM-390N

### Sistema Eléctrico de la Luminaria

- Iluminación LED:
- Muy bajo consumo de energía, amigable con el medio ambiente.
- Reciclable.
- Sensor electrónico fotoeléctrico para encendido y apagado automático.
- Módulo LED en arreglo lineal: 50W Chip Led.

### Medidas Luminaria:

Diámetro 10.0 cm., Alto: 73.5 cm.

Poste: 3.00 m de alto (según proyecto).

### Medidas Nomenclatura:

Largo: 44.5 cm., Ancho: 13.0 cm Alto: 27.0 cm.

## Nomenclatura

Código: NOM-91

- Modelo clásico de nomenclatura para calles, de práctico manejo, resistente a impactos.
- Se instala fácilmente sobre cualquier tipo de poste.
- El mensaje puede ser impreso en serigrafía o de forma digital.
- Opción a llevar reflejante.
- Fabricada en polietileno de alta densidad con protección U.V.

### Medidas:

Largo: 104.5 cm.

Altura: 21.5 cm.

Ancho: 3.5 cm.

Color: Negro. ●



Las nomenclaturas de calles son dispositivos que pertenecen al grupo del señalamiento vertical, éstas señales son caracterizadas por tener forma rectangular, se utilizan para indicar a los usuarios los nombres de calles, colonia y delegación a la que pertenecen.



## Nomenclatura Urban

Código: NOM-104

- Nomenclatura con forma de flecha con la finalidad de indicar el nombre de la calle y la dirección en la que deben circular los vehículos.
- Puede llevar terminación de flecha en ambos extremos.
- Fabricada en polietileno de alta densidad con protección U.V.
- El mensaje puede ser impreso en serigrafía o de forma digital.
- Opción a llevar reflejante.

### Medidas:

1 Punta: Largo: 115.0 cm., Alto: 30.0 cm., Ancho: 10.0 cm.

2 Punto: Largo: 130.0 cm., Alto: 30.0 cm., Ancho: 10.0 cm.

Colores: Negro, otros colores. ●



## Nomenclatura de Lujo

Código: NOM-LU

- Nomenclatura de gran tamaño que permite que sea fácil de leer.
- Éste modelo puede llevar extremos en flecha o rectos lo cual la vuelve práctica para colocarse en plazas comerciales, empresas, oficinas, parques o jardines, creando diferentes combinaciones.
- Además puede incluirse un adorno superior en forma de flecha para hacerlas más vistosas.
- Fabricadas en polietileno de alta densidad con protección U.V.

### Medidas:

Largo: 119.2 cm. y 149.0 cm., Alto: 29.8 cm., Ancho: 16.5 cm.

Colores: Negro, amarillo y gris aluminio. ● ● ●



## Nomenclatura New City 390

Código: NOM-390N



**Medidas:**

Largo total: 44.5 cm.

Ancho: 13.0 cm.

Altura: 27.0 cm.

Área de Rótulo: 35.0 cm x 24.0 cm

Color: Negro. ●

- Nuevos diseños de nomenclatura, NOM-390N y NOM-770N.
- Ideales para identificación de calle o publicitaria para negocio.
- Frente curvo, acepta cualquier tipo de película flexible con adherencia para su rotulación en ambas caras.
- Cuerpo ligero fabricado en polímero RCB color negro moldeado en una sola pieza, 2 pestañas integradas que sirven para su instalación.
- Protección a rayos UV y antigraffiti.
- 100% reciclable.
- Instalación con fleje de acero inoxidable.
- Se puede instalar en poste de PTR, posteflex, tubular o poste existente.
- Sugerido para colocar QR para una geolocalización.



## Nomenclatura New City 770

Código: NOM-770N



**Medidas:**

Largo total: 79.5 cm.

Ancho: 13.0 cm.

Altura: 27.0 cm.

Área de Rótulo: 70.0 cm x 24.0 cm

Color: Negro. ●



## Nomenclatura New City 390 Solar

Código: NOM-390S



- Modelo SOLAR de nomenclatura para calles, práctico y elegante, resistente a impactos; antivandálica; luminosidad en todo su fulgor.
  - Diseñado en una sola pieza, cuerpo ligero, fabricado en polímero RCB color blanco para que traspase la luz, integra 2 pestañas para sujetarse al poste.
  - Frente curvo para aceptar cualquier tipo de película flexible con adherencia para su rotulación en ambas caras.
  - Poste tubular o PTR; con acabados en pintura color negro brillante y remate piramidal o diamante (opcional).
- CARACTERÍSTICAS DEL SISTEMA SOLAR**
- 1 panel solar de 3V, 1.65W de 30 mm x 300 mm
  - Tira de 12 leds ultrabrillantes SMT color blanco, de última generación de 1.5 Watts.
  - Soporte de aluminio para leds disipador de calor.
  - 2 Baterías de 1.5 V.
  - Circuito de alimentación JVM.

**Medidas Generales:**

Largo: 44.5 cm.  
Ancho: 13.0cm.  
Alto: 27.0 cm.

**Medidas Área Publicitaria:**

Largo: 35.0 cm.  
Ancho: 24.0 cm.

Estos productos pueden incluir tecnología QR.

Tecnología de geolocalización con código QR para emergencias o seguridad (opcional).



## Nomenclatura New City 770 Solar

Código: NOM-770S



- CARACTERÍSTICAS DEL SISTEMA SOLAR**
- 2 panel solar de 3V, 1.65W de 30 mm x 300 mm
  - Tira de 24 leds ultrabrillantes SMT color blanco, de última generación de 1.5 Watts.
  - Soporte de aluminio para leds disipador de calor.
  - 4 Baterías de 1.5 V.
  - Circuito de alimentación JVM.

**Medidas Generales:**

Largo: 79.5 cm.  
Ancho: 13.0 cm.  
Alto: 27.0 cm.

**Medidas Área Publicitaria:**

Largo: 70.0 cm.  
Ancho: 24.0 cm.

## Nomenclatura New City Eléctrica

Código: NOM-390L Código: NOM-770L

- La simplicidad es la clave de la verdadera elegancia.
- La nomenclatura antivandálica es perfección en todo su resplandor.
- Se coloca en poste propio o existente preferentemente en las esquinas de las intersecciones de vías.
- Cuerpo diseñado en una sola pieza, ligero, fabricado en polímero RCB color blanco para que traspase la luz, integra 2 pestañas para sujetarse al poste.
- Frente curvo para aceptar cualquier tipo de película flexible con adherencia para su rotulación en ambas caras.
- Poste tubular o PTR; con acabados en pintura color negro brillante y remate piramidal o diamante (opcional).

**CARACTERÍSTICAS DEL SISTEMA ELÉCTRICO**

- Tecnología de LED con muy bajo consumo de energía eléctrica, amigable con el medio ambiente.
- Sistema de encendido/apagado por medio de sensor electrónico fotoeléctrico.



NOM-390L



Estos productos pueden incluir tecnología QR.

	NOM-390L	NOM-770L
Módulo led en arreglo lineal:	84 LED	168 LED
Tensión de entrada:	100-240 V	100-220 CA / FP>0.9
Potencia de consumo:	4.88 W / 9.6 W	20 W
Horas de vida media:	35 000 HRS	35 000 HRS
Lúmenes:	160 / 320	768
Control inteligente on-off fotoeléctrico	INSTANTANEO	INSTANTÁNEO
Grado de protección:	IP65	IP65
Grado de Protección:	IK10	IK8
Ángulo de Apertura:	120°	



NOM-770L

” Nomenclaturas conforme a la GACETA OFICIAL DE LA CIUDAD DE MÉXICO publicada el 14 de marzo de 2024 ”

## Nomenclatura New City 9040

Código: NOM-9040



Posteflex® abatible

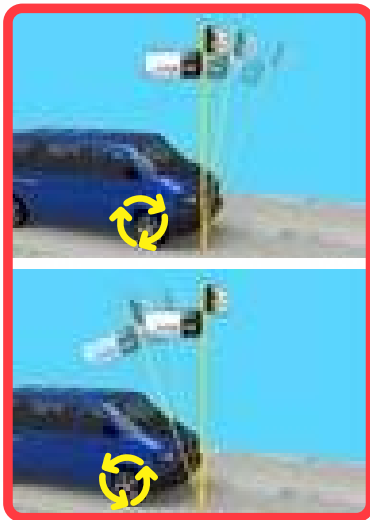

**Medidas:**  
 Largo total: 100.0 cm.  
 Ancho: 16.5 cm.  
 Altura: 42.0 cm.  
 Área de Rótulo: 90.0 cm x 40.0 cm

● **Color:** Negro.

- Nomenclatura urbana que permite la ubicación de un lugar o predio dentro de una ciudad o municipio.
- Frente curvo a 2 caras; acepta cualquier tipo de película flexible con adherencia.
- Cuerpo ligero fabricado en polímero RCB, moldeado en una sola pieza; con 2 pestañas integradas en el mismo cuerpo que facilitan su instalación.
- Antivandálica con protección a rayos UV y antigraffiti.
- 100 % reciclable.
- Instalación con fleje de acero inoxidable o plástico.
- Recomendamos instalar en posteflex® para una mayor durabilidad.
- Sugerido para colocar QR de geolocalización.



## Nomenclatura New City 9040 Solar

Código: NOM-9040S

**Medidas:**  
 Largo total: 100.0 cm.  
 Ancho: 16.5 cm.  
 Altura: 42.0 cm.  
 Área de Rótulo: 90.0 cm x 40.0 cm.  
 ○ **Color:** Blanco.

” Estos productos pueden incluir tecnología QR. ”



- **CARACTERÍSTICAS DE ILUMINACIÓN**
- 2 paneles solares de 3V, 1.65W de 50 mm x 360 mm.
- Tira de Leds ultrabrillantes SMT color blanco, de última generación.
- Soporte de aluminio para leds disipador de calor.
- Baterías triple "A", de 1100 mA.
- Circuito de alimentación JVM

# REDUCTORES DE VELOCIDAD



**Colores:** Módulos amarillo y negro. 

**Reflejante:** Blanco o ámbar. 

## Reductor Disuasorio 120

**Código:** TRD-120-CE, TRD-120-RE-IZ, TRD-120-RE-DE

- Reductor de velocidad de gran tamaño, recomendado para colocarse en zonas escolares o pasos peatonales, altura adecuada que no roza la parte baja de los vehículos.
- Líneas en alto relieve que crean una ligera vibración, y reflejantes en cada módulo aumentando su visibilidad.
- Formado por módulos ensamblables para diferentes largos.
- Con opción de poner módulos de remate en los extremos (**códigos: TRD-120-RE-IZ, TRD-120-RE-E**).
- Fabricado en polietileno de media densidad con protección U.V., colores que no se decoloran.
- Material 100% reciclado.
- Con vialetas de alimentación solar (opcionales).

### Medidas:

Ancho: 60.0 cm.  
Largo: 120.0 cm.  
Alto: 9.5 cm.

## Reductor de Velocidad

**Código:** RDV-45

- Resistente y durable reductor de velocidad, fabricado en piezas modulares ensamblables, útil para colocarse en pasos peatonales o avenidas donde sea necesario controlar la velocidad del flujo vehicular.
- Los módulos centrales se intercalan en colores negro y amarillo para hacerlos más visibles.
- Remates tipo macho o hembra para ensamblar en los extremos.
- Colores sólidos.
- Para asegurar su perfecta funcionalidad es necesario el uso de tornillos y taquetes reforzados en la instalación.
- Fabricado en polietileno de alta densidad con protección U.V.
- No se decoloran.



**Colores:** Negro y amarillo. 

### Medidas:

Módulos centrales  
Largo útil: 45.0 cm.  
Ancho: 30.0 cm.  
Alto: 5.5 cm.

Remates macho y hembra  
Largo útil: 28.0 cm.  
Ancho: 30.0 cm.  
Alto: 5.5 cm.



### Medidas:

Largo: 183.0 cm.  
Ancho: 28.0 cm.  
Alto: 5.8 cm.

**Color:** Negro y amarillo. 

## Reductor de Velocidad

**Código:** R-V-183

- Comúnmente conocidos como "topes".
- Su principal función es obligar a los automovilistas a reducir la velocidad para aumentar la seguridad vial, especialmente en áreas sensibles como escuelas, cruces peatonales, zonas de hospitales y otras áreas donde es crucial mantener una velocidad baja para proteger a los peatones y otros usuarios de la vía.
- Disminuye la velocidad de los autos hasta 8 km/h.
- Fabricados de polietileno; material completamente sólido que resiste fuertes golpes e impactos.
- Sus componentes no perjudican al medio ambiente y son inmunes a condiciones adversas, resistentes a los rayos UV, lo que prolonga su vida útil.
- Fáciles de transportar gracias a su peso y forma manejable.
- Tres franjas pintadas color amarillo tráfico aumentan su visibilidad.
- Unión macho-hembra facilitando su ensamble.
- Posee cinco barrenos para instalación rápida y sencilla con anclas de acero (no incluidas).

# REDUCTORES DE VELOCIDAD



## Reductor de Velocidad con Esferas

Código: TR-EV-183

- Reductor de velocidad con diseño revolucionario, ideal para reemplazar los clásicos reductores de cemento, incluye esferas reflejantes de vidrio con la capacidad de reflejar las luces de los autos desde cualquier ángulo.
- Se instala en cualquier zona donde se requiera mantener control sobre el flujo vehicular.
- Altura ideal que no roza la parte baja de los vehículos, pero si lo suficiente para obligarlos a reducir la velocidad.
- Piezas ensamblables para formar diferentes largos.
- Fabricado en polietileno de media densidad con protección U.V.
- Material 100% reciclado.

### Medidas:

Largo: 183.0 cm.

Alto: 6.0 cm.

Ancho: 28.0 cm.

Colores: Negro con franjas pintadas de amarillo.



## Reductor S-81

Código: R-S-81

- Reductor de velocidad modular perfecto para instalarse en calles de zonas residenciales, brindando seguridad y aportando una vista agradable a conductores y visitantes.
- Se instalan fácilmente, se recomienda el uso de taquete reforzado y tornillo para garantizar su durabilidad.
- Fabricado en polietileno de media densidad.
- Con opción a llevar vialeta de leds solar para aumentar la visibilidad.
- Material 100% reciclado.

### Módulo:

Largo: 30.0 cm. de extensión, Largo total: 40.0 cm.  
Ancho: 60.0 cm. Alto: 7.0 cm.

### Extremos:

Largo: 20.0 cm., Ancho: 60.0 cm., Alto: 7.0 cm.

Colores: Negro y amarillo.



## Reductor "S" Quita & Pon

Código: R-S-81-QP

- Reductor de velocidad Quita & Pon, las piezas se instalan fácilmente para integrar un reductor de velocidad de uso temporal, ideal para retenes policíacos o militares, alcoholímetro, etc.
- El sistema de acoplamiento mediante un sistema de anclas de acero que unen las piezas permite ensamblar un reductor de velocidad en unos minutos.
- Fabricado en polietileno de media densidad 100% reciclado.
- Opción a llevar vialeta de leds de alimentación solar.

### Módulo:

Largo: 30.0 cm. de extensión, Largo total: 40.0 cm.  
Ancho: 60.0 cm. Alto: 7.0 cm.

### Extremos:

Largo: 20.0 cm., Ancho: 60.0 cm., Alto: 7.0 cm.

Colores: Negro y amarillo.



# REDUCTORES DE VELOCIDAD SOLARES

## Reductor de Velocidad con Esferas Solar

CÓDIGO: TR-EV-183 SOLAR

- Reductor de velocidad con diseño revolucionario, ideal para reemplazar los clásicos reductores de cemento, incluye esfera solar de vidrio templado con la capacidad de expandir mucho mejor la luz y ser vista desde cualquier ángulo.
- Se instala en cualquier zona donde se requiera mantener control sobre el flujo vehicular.
- Altura ideal para obligarlos a reducir la velocidad.
- Fabricado en polietileno de media densidad con protección U.V.
- Material 100% reciclado.
- Cuenta con 5 barrenos para su perfecta instalación.

### CARACTERÍSTICAS DE LA ILUMINACIÓN

- 4 esferas de vidrio templado
- Sistema solar inteligente
- Circuito JVM que la hace intermitente y sincronizable por GPS
- Panel solar y sistema electrónico de alta eficiencia.

### Medidas:

Largo: 183.0 cm.

Alto: 6.0 cm.

Ancho: 28.0 cm.

**Colores:** Negro con franjas pintadas de amarillo.



**Colores de leds:** Azul, blanco o rojo



## Reductor de Velocidad Solar

Código: RDV-45-SOLAR

- Reductor de velocidad compuesto por piezas modulares ensamblables; ideal para armar el largo deseado
- Incluye esferas solares de vidrio templado con la capacidad de expandir mejor la luz y ser vista desde cualquier ángulo.
- Útil para colocarse en pasos peatonales o avenidas donde sea necesario controlar la velocidad del flujo vehicular.
- Fabricado en polietileno de alta densidad con protección U.V.
- Los módulos centrales se intercalan en colores negro y amarillo para hacerlos más visibles.
- Para asegurar su perfecta funcionalidad es necesario el uso de tornillos y taquetes reforzados en la instalación.

### CARACTERÍSTICAS DE LA ILUMINACIÓN

- Esfera de vidrio templado
- Circuito JVM que la hace intermitente y sincronizable hasta 35 m
- Panel solar y sistema electrónico de alta eficiencia

### Medidas:

#### Módulos centrales

Largo útil: 45.0 cm.

Ancho: 30.0 cm.

Alto: 5.5 cm.

#### Remates macho y hembra

Largo útil: 28.0 cm.

Ancho: 30.0 cm.

Alto: 5.5 cm.

**Colores:** Negro y amarillo



**Colores de leds:** Azul, blanco o rojo





# REDUCTORES DE VELOCIDAD

## Rampa Disuasoria

Código: TRP-75

- Diseñada para reducir la velocidad y evitar situaciones de riesgo hacia los peatones, ciclistas y motociclistas.
- Muy resistente al paso constante de vehículos.
- Superficie antiderrapante.
- Se fija al suelo mediante tornillos y taquetes.
- Son interconectables para cubrir diferentes áreas.
- Incluye reflejante.
- Fabricado en polietileno de media densidad con protección U.V.
- Material 100% reciclado.

**Medidas:**

Largo: 76.0 cm.  
Ancho: 59.0 cm.  
Alto: 10.5 cm.

**Colores:** Blanco, amarillo o negro.

**Reflejante:** Blanco o ámbar.

## Paso de Peatón iluminado

Código: PPRI-L-75

- Paso de cebra de moderna e innovadora tecnología, iluminado a base de leds los cuales proporcionan perfecta visibilidad a grandes distancias, adecuado para instalarse en cualquier avenida.
- Varias versiones para diferentes usos y aplicaciones.
- Se complementa con concreto armado entre las rampas para poder dar el ancho del paso peatonal que se requiera.

**Medidas:**

**Rampa Disuasoria**

Largo: 76.0 cm.  
Ancho: 59.0 cm.  
Alto: 10.5 cm.

**Paso cebra**

Largo: Según necesidad del cliente.  
Ancho: Sobre pedido.

**Colores:** Blanco, negro o amarillo.

**Reflejante:** Blanco o ámbar.    
Luz de acuerdo al color de la rampa.

## Reductor de Velocidad 51

Código: CRR-51

- Excelente reductor modular para colocarse en cualquier calle o avenida.
- Se fabrica en colores firmes asegurando que no se decoloren.
- Opción a llevar vialetas de leds de alimentación solar para aumentar su visibilidad.
- No necesita tratamientos ni terminados especiales, además es muy fácil de limpiar de cualquier residuo.
- Fabricado en polietileno de media densidad con protección U.V.
- Material 100% reciclado.
- Consta de varios módulos fácilmente ensamblables.
- Se instalan con taquete reforzado y tornillos.

### DISUASORIO SIN ALTO TOTAL

**Medidas:**

Cabezales largo: 40.0 cm.  
Centrales largo: 50.0 cm.  
Alto: 5.0 cm.  
Ancho: 15.0 cm.

**Colores:** Amarillo y negro.

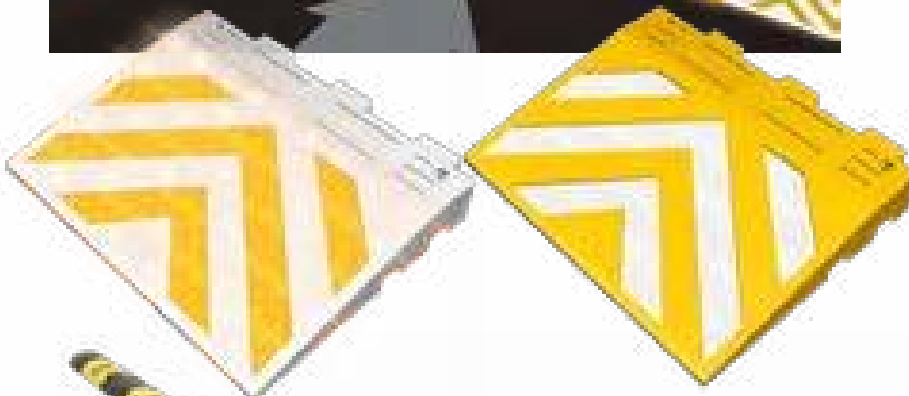
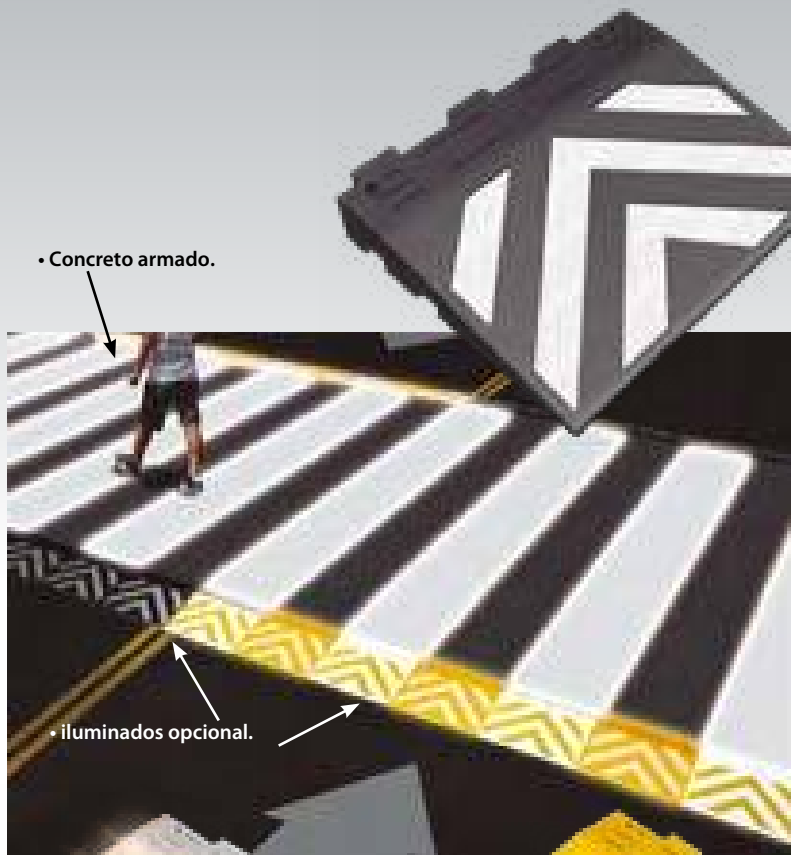

# REDUCTORES DE VELOCIDAD

## Cubre Zanjas 140

Código: CSI-140

- Diseñado para cubrir zanjas hechas por obras públicas como cableados eléctricos, telefónicos, redes de agua potable, gas natural, etc.
- A su vez funciona como reductor de velocidad.
- Con refuerzo estructural de acero para resistir el paso de todo tipo de vehículos de carga.
- Con anclas que permite ajustar a zanjas de 40.0 cm. y 60.0 cm. de ancho.
- Con vialetas de iluminación solar y flechas con reflejante (opcionales) para mayor visibilidad durante la noche.

### Medidas módulo:

Largo: 140.0 cm.

Alto: 10.0 cm.

Ancho: 60.0 cm.

**Colores:** Negro y amarillo. 

**Reflejante:** Blanco o ámbar. 



## Reductor de Velocidad REVO

Códigos: REVO-1P, REVO-1C

- Reductor de velocidad especialmente diseñado para crear un cruce peatonal seguro.
- Piezas modulares que se ensamblan para ajustar el cruce peatonal al ancho de cada calle y del largo requerido en base a la cantidad de personas que cruzan por cada punto.
- Módulos fabricados en polietileno de baja densidad 100% reciclado.
- La sección central plana por la que cruzan los peatones puede ser del mismo material plástico "REVO-1P" o de concreto "REVO-1C".
- Con vialetas de iluminación solar (opcionales).

### Medidas:

Alto: 7.0 cm., ancho y largo ajustables en base a requerimientos.

**Colores:** Negro y amarillo. 



REVO-1P



REVO-1C

# REDUCTORES DE VELOCIDAD

## Eco-Reductor

Códigos: ECO-RI-140, ECO-RI-180

- Diseñado especialmente para que los vehículos solo tengan que reducir la velocidad para poder entrar el Eco-Reductor entre llantas sin tener que llegar a hacer un paro total así reduciendo la contaminación.
- Se pueden generar carriles para automóviles con "Eco-Reductor de 140cm." o carriles para camiones "Eco-Reductor de 180 cm."
- Con vialetas de alimentación solar (opcionales).
- Fabricado en polietileno de media densidad 100% reciclado con protección U.V.

### Medidas:

ECO-RI-140: Ancho: 140.0 cm., Largo: 120.0 cm., Alto: 10.0 cm.

ECO-RI-180: Ancho: 180.0 cm., Largo: 120.0 cm., Alto: 10.0 cm.

Colores: Negro y amarillo. 



## Eco-Divisor

Códigos: ECO-DIV-AC

- Se utiliza en conjunto con los eco-reductores 140 y 180 en calles con carriles de gran amplitud en donde se requiere una guía como separación de los carriles que obligue a los vehículos a pasar por el Eco-Reductor.
- Con hito flexible y vialeta de alimentación solar (opcionales).
- Fabricado en polietileno de media densidad 100% reciclado con protección U.V.

### Medidas:

Largo: 120.0 cm.

Alto: 12.0 cm.

Ancho: 28.0 cm.

Color: Amarillo. 

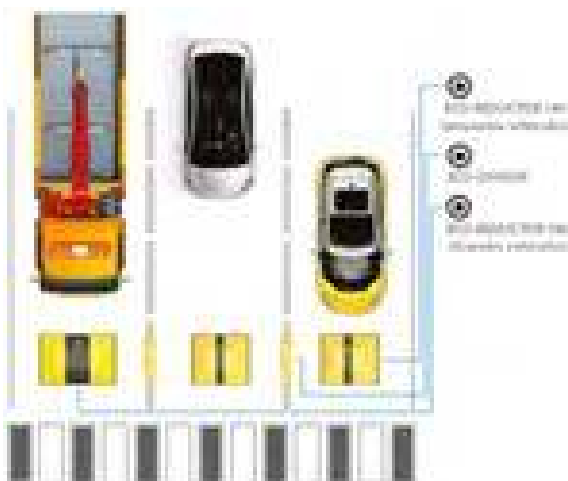

# REDUCTORES DE VELOCIDAD

## Reductor 3D

Código: RED-3D

Dispositivos que alteran visualmente la superficie asfáltica, cuya finalidad es la de mantener velocidades de circulación reducidas a lo largo de ciertos tramos de la vía.

Sugerido principalmente en escuelas, cruce peatonal, zona de hospitales y en lugares donde sea necesario reducir la velocidad.

### Medidas:

**RED-CTR-75:** Largo: 150.0 cm., Ancho: 75.0 cm., Alto: 9.0 cm.

**RED-REM-30:** Largo: 150.0 cm., Ancho: 30.0 cm., Alto: 9.0 cm.

**Colores:** Completamente Negro o con remates amarillo. ● ●

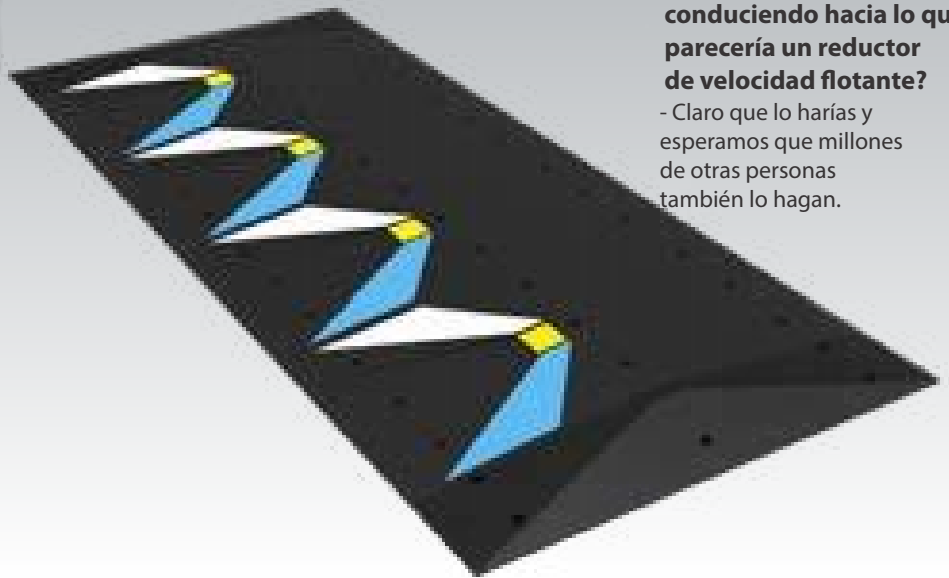

¿Frenarías si estuvieras conduciendo hacia lo que parecería un reductor de velocidad flotante?

- Claro que lo harías y esperamos que millones de otras personas también lo hagan.



Su forma dinámica y efecto óptico hace que reduzcan la velocidad, pero sin hacer un alto total.

Compuesto por módulos, llegando a la longitud deseada.

Los remates cuentan con rampa para permitir el libre paso de agua en los extremos.

Fabricado en polietileno, material que no causa daño en los vehículos.

Colores de línea; negro de gran durabilidad.

Fácil y seguro de instalar, ya que las piezas cuentan con barrenos, haciendo un anclaje más seguro.

Se puede asegurar con taquete extralargo o ancla de acero.

## REDUCTOR 3D

Reductor de velocidad modular de gran tamaño, recomendado para colocarse en zonas escolares o pasos peatonales, etc. Con un diseño exclusivo que complementan la calle armoniosamente y no causa daños al vehículo

### EFFECTO 3D

Bandas posicionadas con efecto óptico de 3d aumentando su visibilidad

### AUTOREVERSIBLE

El mismo reductor se usa en calles de doble sentido.

### CANALIZACIÓN

Rampa para el libre paso de agua

### DETENCIÓN

Seguros de anclaje

### ENSAMBLAJE

Ganchos para asegurar entre si

### FUNCIONAL

Alto relieve Anti-derrapantes

### MODULAR

Bloques al ancho que sea la necesidad

### DURABILIDAD

Fabricado en polietileno color negro; con protección uv. El cual impide la decoloración

# REDUCTORES DE VELOCIDAD

## Paso Peatonal 3D

Códigos: PP-3D

Reductor de velocidad óptico 3D, diseñado específicamente para mejorar la seguridad vial.

- La forma dinámica y la ilusión óptica provocada por los módulos hacen que los conductores disminuyan la velocidad al percibir que están pasando por un obstáculo más grande de lo que realmente es.
- Ideal en áreas cercanas a escuelas, hospitales y cruces peatonales.
- Los módulos pueden ser agrupados y ensamblados para ajustarse a diferentes longitudes, permitiendo personalizar el reductor de velocidad según la necesidad de la zona.
- Diseño tridimensional con rampas en los costados y en el centro placas bicolor (amarillo y negro), lo que contribuye al efecto visual y reduce la velocidad del tránsito.
- La superficie está diseñada con antiderrapantes para evitar resbalones, lo que ofrece mayor seguridad tanto para los vehículos como para los peatones.
- Los colores azul, blanco y amarillo incorporan microesferas que reflejan la luz de los faros de los vehículos.
- Remates con rejillas que permiten el paso de agua, evitando acumulaciones.
- Fabricado en polímero de alta calidad en colores negro y amarillo, el material no daña los vehículos.
- Los módulos tienen barrenos preestablecidos para facilitar su anclaje y asegurar que permanezcan firmemente en su lugar una vez instalados.
- Este tipo de dispositivo es ideal para aumentar la seguridad vial sin interrumpir demasiado el flujo del tránsito, ya que los conductores solo reducen la velocidad de manera significativa sin tener que detenerse por completo.



### Medidas:

**RAMPA 3D:** Largo: 75.0 cm., Ancho: 70.0 cm., Alto: 10.0 cm.

**RAMPA:** Largo: 80.0 cm., Ancho: 80.0 cm., Alto: 20.0 cm.

**BLOQUES:** Largo: 80.0 cm, Ancho: 37.5 cm, Alto: 10.0 cm.

**ESQUINERO:** Largo: 80.0 cm, Ancho: 70.0 cm, Alto: 20.0 cm

**Colores:** Negro y amarillo. 

## PASO PEATONAL 3D

Nuestro reductor de velocidad modular es la solución perfecta para mejorar la seguridad en zonas escolares, hospitales, pasos peatonales y otras áreas de alta afluencia. Su diseño modular permite una instalación flexible, adaptándose a diferentes longitudes según las necesidades específicas del lugar.

### AUTOREVERSIBLE

El mismo reductor se usa en calles de doble sentido.

### CANALIZACIÓN

Rampa para el libre paso de agua

### ENSAMBLAJE

Ganchos para asegurar entre sí

### MODULAR

Bloques al largo y ancho que sea la necesidad

### FUNCIONAL

Alto relieve  
Anti-derrapantes

### DETENCIÓN

Seguros de anclaje

### EFECTO 3D

Bandas posicionadas con efecto óptico de 3d aumentando su visibilidad

### DURABILIDAD

Fabricado en polímero color negro; con protección UV, el cual impide la decoloración

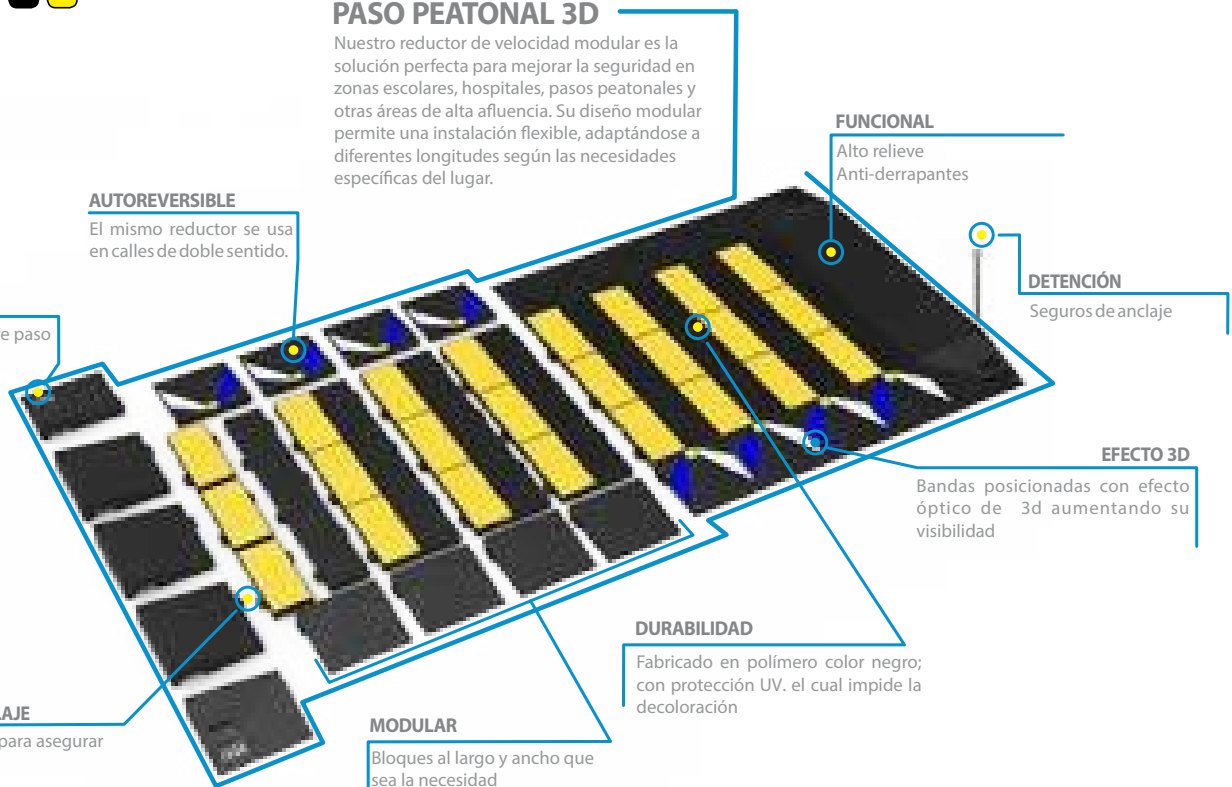

## Reflejante M15 y M16

Código: M-15 Y M-16

- Reflejantes de acrílico para señalar o direccionar colocados en pasos a desnivel, barreras de concreto, estacionamientos o zonas de poca luminosidad.
- Económicos, durables y de fácil instalación.

**M16:** Largo: 10.1 cm.  
Ancho: 5.6 cm.  
Espesor: 0.7 cm.

**Reflejante:**  
Blanco, ámbar o rojo.



**M15:** Largo: 5.0 cm.  
Ancho: 5.6 cm.  
Espesor: 0.7 cm.

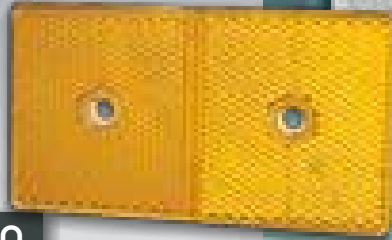

## Reflejante RR-100 y RA-100

Código: RR-100 Y RA-100

- Reflejantes de acrílico de fácil colocación sobre banquetas o postes.
- Funciona como advertencia para evitar impactos.
- Mejora la seguridad en curvas, diagonales o entronques peligrosos.

**Medidas:**  
Largo: 9.9 cm.  
Ancho: 1.6 cm.  
Espesor: 0.4 cm.

**Reflejante:**  
Blanco, ámbar o rojo.



## Reflejante para Barreras

Código: RB-100

- Reflejantes de acrílico con base plástica.
- Adecuados para señalar banquetas, desviaciones, colocados en barreras centrales o delimitar túneles en viaductos y carreteras.
- Alta reflectividad y fácil colocación.

**Medidas:**  
Largo: 10.4 cm.  
Ancho: 4.5 cm.  
Alto: 2.1 cm.

**Reflejante:**  
Blanco, ámbar o rojo.

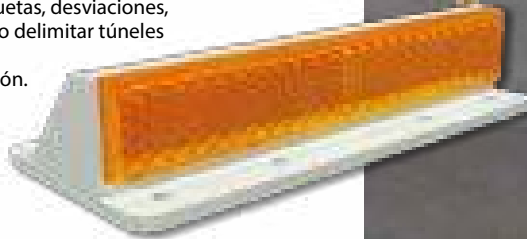

## Ménsula Reflejante para Barreras

Código: MRB-12

- Especial para señalización nocturna.
- Se instalan en barreras o muros de viaductos, túneles y carreteras.
- Máxima reflectividad y fácil colocación.

**Medidas:**  
Largo: 11.3 cm.  
Alto: 12.8 cm.  
Ancho: 1.2 cm.

**Reflejante:** Blanco, ámbar o rojo.



## Paleta Reflejante

Código: PLR-10

- Apoyo vial para señalar temporalmente puntos importantes de tránsito.
- Con reflejante alta intensidad en una o dos caras.
- Puede llevar todo tipo de publicidad.
- Fabricada en plástico.

**Medidas:**  
Alto: 15.7 cm.  
Ancho: 10.5 cm.  
Espesor: 2.5 cm.

**Área Reflejante:** 10.0 cm. de diámetro.

**Reflejante:**  
Blanco, ámbar o rojo.



# REFLEJANTES PARA SEÑALES



## Grado Ingeniería

- Reflejante para señalización rígida temporal o permanente en exteriores.
- Omnidireccional.
- De alta calidad y durabilidad.
- Retroreflectividad visual uniforme en cualquier orientación de la superficie de la señal.
- Certificados de calidad No. 102413-AGNE-0022-001 y 20110128-04.

**Presentación:** Lámina o rollo.

**Colores:** Amarillo, azul, blanco, café, rojo, verde y naranja.



## Grado Ingeniería Prismático

- Reflejante para señales de tráfico permanente o temporal.
- Su exclusiva construcción con microprismas dispuestos en diferentes orientaciones aseguran una reflectividad visual uniforme desde cualquier ángulo y proporcionan un alto nivel de retroreflectividad.
- Certificados de calidad No. 102413-AGNE-0022-001 y 20110128-04.

**Presentación:** Lámina o rollo.

**Colores:** Amarillo, azul, blanco, rojo, verde y naranja.

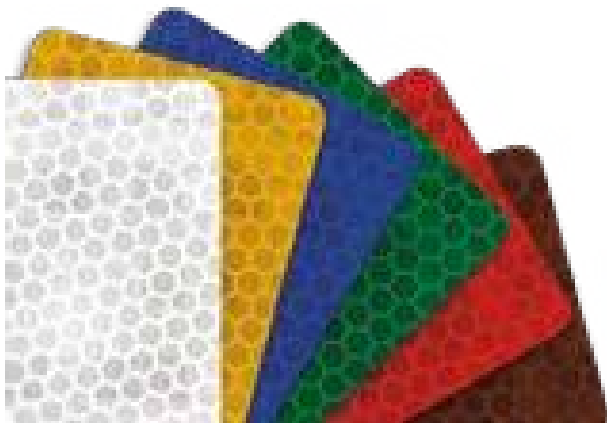

## Grado Alta Intensidad

- Reflejante utilizado en señales permanentes o temporales.
- Multidireccional.
- Rendimiento retroreflectivo microprismático de alta intensidad.
- Visualización uniforme durante el día y la noche.
- Certificados de calidad No. 102413-AGNE-0022-001 y 20110128-04.

**Presentación:** Lámina o rollo.

**Colores:** Amarillo Flourescente, naranja flourescente, rojo, verde, azul, amarillo y blanco.



## Grado Muy Alta Intensidad

- Reflejante utilizado para señales que necesiten una gran visibilidad.
- Película microprismática omnidireccional.
- Producto premium que ofrece altos niveles de visualización a gran distancia.
- Contiene microprismas dispuestos en diversas orientaciones, ésta característica "inteligente en todos los ángulos" ofrece la garantía de tener gran reflectividad visual en todas las direcciones.
- Certificados de calidad No. 102413-AGNE-0022-001 y 20110128-04.

**Presentación:** Lámina o rollo.

**Colores:** Amarillo Flourescente, naranja flourescente, rojo, verde, azul, amarillo y blanco.



## Banderola

Código: BAND

- Práctica y económica señal para crear advertencia de acercamiento a zonas de obra, desastres naturales o accidentes viales.
- Se usa de forma manual o colocadas sobre conos o barreras.
- Con bandas de reflejante en ambos lados.
- Fabricada en malla sport ribeteada con mango de PVC.

**Medidas:**

Largo: 45.0 cm.

Ancho: 45.0 cm.

**Color:** Naranja. 





## Chamarra

Código: SAFETY JACKET 01

- Chamarra en colores llamativos especiales para personas que trabajan de noche en obras viales, con forro de fiss fiber y bandas de reflejante en mangas y torso que aumenta su visibilidad durante la noche.
- Bolsas laterales y cierre.
- Fabricada 100% en nylon.

**Varias tallas.**

**Colores:** Naranja o amarillo.  

**Reflejante:** Gris. 



## Camisola y Pantalón

Código: SAFETY SUIT 01

- Conjunto; uniforme diseñado para personas que laboran en avenidas con constante afluencia de tránsito.
- Con tiras de reflejantes en mangas, torso y piernas.
- Bolsas en pantalón y camisola.
- Fabricado en poliéster / algodón.

**Tallas:** 36 a 42.

**Colores:** Amarillo, verde o azul.   







## Chaleco Poliester

Código: RC-V02

- Chaleco reflejante, ideal para proteger a personas que trabajan en obras viales.
- Visibles a gran distancia proporcionando alta seguridad.
- Con tiras de reflejante abarcando el dorso.
- Fabricado en 100% poliéster.
- Cumple con las normas ANSI / ISEA 107-1999 y EN 471.

**Unitalla.**

**Color:** Naranja. 



## Chaleco de Malla

Código: C-13

- Chaleco que nunca debe faltar al realizar trabajos en obras viales o construcciones diversas.
- Cuenta con tiras de reflejante prismático o tipo microesferas que lo hacen perfectamente visible durante la noche.
- Fabricado en malla sport ribeteada.

**Unitalla.**

**Color:** Naranja neón. 



## Chaleco con Luz

Código: CE-13

- Accesorio con extra visibilidad adecuado para apoyar a los trabajadores en la labor vial nocturna.
- Luz intermitente.
- Baterías intercambiables (incluidas).
- Con broche de contactel.
- Fabricado en malla sport ribeteada.
- Resistente a la lluvia y condiciones extremas del medio ambiente.

**Unitalla.**

**Color:** Naranja neón. 

## Impermeable dos piezas

Código: RAIN CORT-PCH01

- Se recomienda usarlo cuando es necesario laborar en condiciones de lluvia sin perder visibilidad ante los conductores.
- Consta de chamarra y pantalón.
- Cierre con broche.
- Con capucha integrada.
- Dos tiras de reflejante de 2" de ancho en mangas de la chamarra y alrededor de todo el torso.
- Pantalón con dos tiras de reflejante de 2" rodeando horizontalmente cada pierna.
- Con tirantes ajustables.
- Fabricado en PVC.

Tallas: 40 y 44.

Color: Amarillo. 



## Impermeable tipo Gabardina

Código: RAIN CORT-GAB01

- Prenda adecuada para proteger de la lluvia sin perder movilidad para el trabajo.
- Tipo gabardina de una sola pieza.
- Cierre de broche.
- Con capucha integrada.
- Dos tiras de reflejante de 2" de ancho en mangas y alrededor del torso.
- Muy resistente.
- Fabricado en PVC.

Tallas: 40 y 44.

Color: Amarillo. 

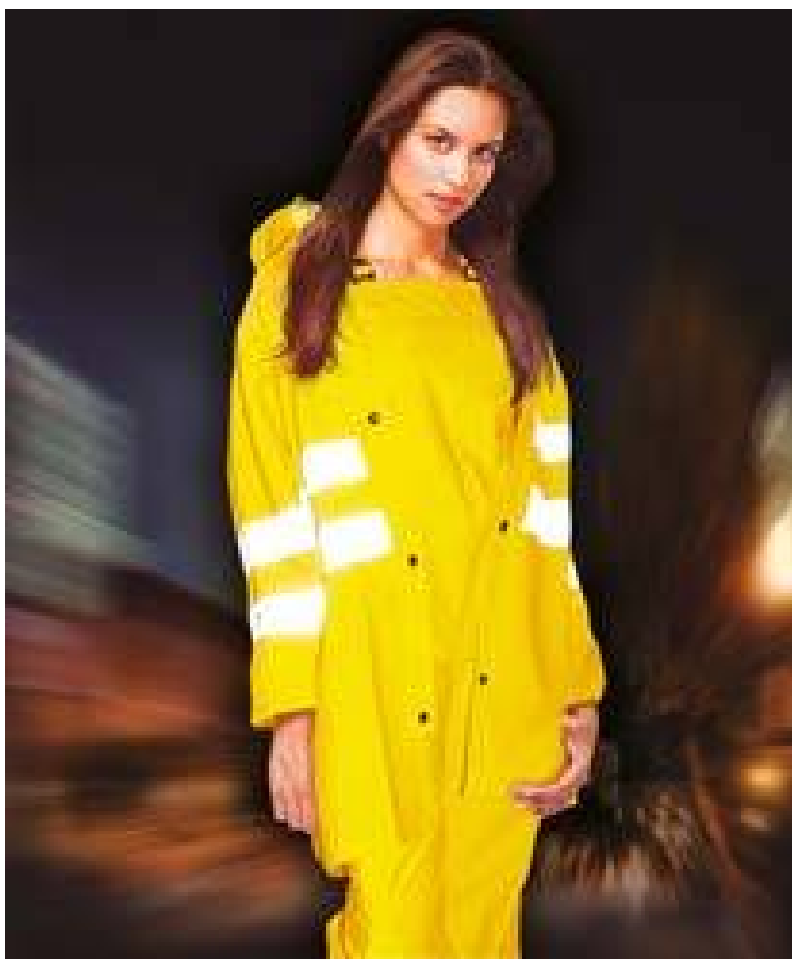

# SEÑALAMIENTO VERTICAL

## Informativas de Destino-SCT

- Señal que proporciona información respecto a destinos y ayuda a los conductores a elegir y confirmar el mismo.
- Ubicadas a pie de autopistas, carreteras, etc.
- Fabricada en lámina galvanizada calibre 16.
- Cumplen con las normas de la SCT.

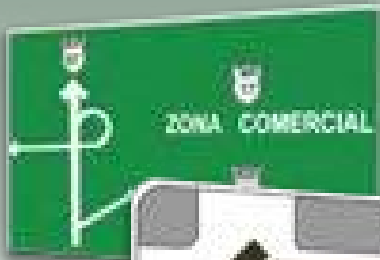

Código: SID-12

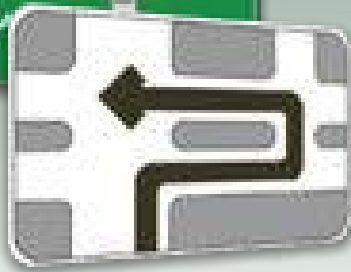

Código: SID-8



Código: SID-10



Código: SID-9



Código: SID-11



Código: SID-14



Código: SID-15

# SEÑALAMIENTO VERTICAL

## Informativas de Recomendación-SCT e Identificación-SCT

- Señales Informativas de Recomendación educan al usuario recordándole acerca de buenas prácticas al manejar para poder realizarlo de una forma segura.
- Señales Informativas de Identificación que ayudan a indicar al usuario de que tipo de vialidad se trata (carretera federal, estatal, o camino rural), o indicar al usuario la trayectoria que sigue la vialidad, también cumplen con la función de dar aviso de lugares geográficos o calles.
- Fabricadas en lámina galvanizada calibre 16 con reflejante grado ingeniería o alta intensidad y leyendas impresas en serigrafía o vinil.
- Cumplen con las normas de la SCT.



Código: SIG-9



Código: SIG-10



Código: SII-6

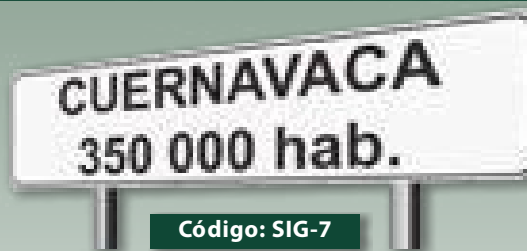

Código: SIG-7



Código: SIG-8



Código: SIG-11



Código: SIR



Código: SIR



Código: SII-9



Código: SII-7



Código: SII-14

Código: SII-11



# SEÑALAMIENTO VERTICAL



## Señal Barcelona

Código: SEBA-6176

- Diseño de plástico reforzado con doble pared y canales de refuerzo, que les confiere una resistencia superior a impactos y a condiciones climáticas adversas.
- Elementos reflectivos encapsulados, que protegen a los pictogramas y reflejantes de daños, aumentando así la durabilidad de la señal.
- La Señal Barcelona es una solución ideal que unifica el señalamiento vial.
- Cuerpo ligero y diseñado en una sola pieza a una cara, fabricada en polietileno de color negro; frente plano que acepta cualquier tipo de película flexible para rotulación.
- Antihumedad y reciclable, resistente a la intemperie y a cambios de temperatura, con protección a rayos UV.
- Antivandálica; al ser de plástico, no tiene valor de reventa ni es útil para otros usos, lo cual previene robos.
- Fácil de instalar, en PTR de acero, poste redondo de 3"Ø;
- Se sugiere colocarlo en un Posteflex® para mayor durabilidad.

**Dimensiones del señalamiento:** Largo: 61.0 cm  
Alto: 76.0 cm

**Medidas generales** Largo: 64.0 cm  
Ancho: 6.1 cm  
Alto: 80.0 cm



Tablero ideal para  
SEÑALES PREVENTIVAS  
SEÑALES RESTRICTIVAS  
SEÑALES DE OBRA  
SEÑALES TURÍSTICAS  
SEÑALES DE SERVICIO Y  
SEÑALES DE PROTECCIÓN CIVIL



## Posteflex®

Código: PFLEX-400 / PFLEX-300

- Poste 100% flexible y durable, cuadrado con refuerzo tubular, color amarillo o gris.
- Resistencia a la intemperie y cambios de temperatura, con protección a rayos UV.
- Cuenta con un perno en la parte inferior para mayor agarre al momento de la instalación.
- Antihumedad; larga vida útil ya que no se oxida.
- Antivandálica, por ser de plástico no tienen valor de reventa ni sirven para otros usos lo cual evita los robos.

Ancho: 5 x 5 cm  
Largo: 4.00 m  
Espeso: 0.5 cm

**Dimensiones Posteflex®:**

Ancho: 5 x 5 cm  
Largo: 3.00 m  
Espeso: 0.3 cm

**Color:** Amarillo o gris.



# SEÑALAMIENTO VERTICAL

## Restrictivas-SCT



Código: SR-6



Código: SR-7



Código: SR-8

- Señal que informa a los usuarios la existencia de limitaciones o prohibiciones reglamentarias.
- Fabricadas en lámina galvanizada calibre 16 con película adherible reflejante grado ingeniería o alta intensidad en color blanco.
- Letras, números, pictogramas y filetes con tinta serigráfica o vinil.
- Cumplen con las normas de la SCT.



Código: SR-9



Código: SR-10



Código: SR-11



Código: SR-11A



Código: SR-12



Código: SR-13



Código: SR-14



Código: SR-15



Código: SR-16



Código: SR-17



Código: SR-18



Código: SR-19



Código: SR-21



Código: SR-22



Código: SR-23



Código: SR-24



Código: SR-25



Código: SR-26



Código: SR-27



Código: SR-29



Código: SR-31

## Restrictivas Circulares



Código: SR-8



Código: SR-9



Código: SR-15

- Nuevas señales restrictivas que cumple con las disposiciones del Reglamento de Tránsito.
- Fabricadas en lámina galvanizada calibre 16 con película adherible reflejante grado ingeniería o alta intensidad en color blanco.
- Letras, números y filetes con tinta serigráfica o vinil.
- Cumplen con las normas de la SCT.



Código: SR-16



Código: SR-17



Código: SR-18a



Código: SR-18b



Código: SR-19a



Código: SR-21a



Código: SR-29



Código: SR-30



Código: SR-38



Código: SR-39



Código: SR-41a

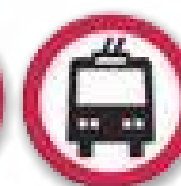

Código: SR-41b



Código: SR-45



Código: SR-47

# SEÑALAMIENTO VERTICAL

## Preventivas-SCT

- Señal que previene al conductor de peligros potenciales, advierte acerca de irregularidades en el terreno o ayuda a prever accidentes en zonas transitadas por peatones.
- Fabricadas en lámina galvanizada calibre 16, color del fondo amarillo tránsito en película adherible de reflejante.
- Letras, números, pictogramas y filetes con tinta serigráfica o vinil.
- Cumplen con las normas de la SCT.



Código: SP-6



Código: SP-7



Código: SP-8



Código: SP-9



Código: SP-10



Código: SP-11



Código: SP-12



Código: SP-13



Código: SP-14



Código: SP-16



Código: SP-17



Código: SP-18



Código: SP-19



Código: SP-20



Código: SP-21



Código: SP-22



Código: SP-23



Código: SP-24



Código: SP-25



Código: SP-26



Código: SP-27



Código: SP-28



Código: SP-29



Código: SP-30



Código: SP-31



Código: SP-32



Código: SP-33



Código: SP-35



Código: SP-36



Código: SP-37



Código: SP-38



Código: SP-39



Código: SP-40



# SEÑALAMIENTO VERTICAL

## Informativas-SCT

- Señal que guía a los usuarios a lo largo de su trayectoria por calles y carreteras informándole sobre la proximidad de servicios (teléfonos, hoteles, gasolineras, hospitales, etc.).
- Fabricadas en lámina galvanizada calibre 16 con fondo de película adherible grado ingeniería.
- Letras, pictogramas y filetes con tinta serigráfica o vinil mate.
- Cumplen con las normas de la SCT.



Código: SIS-1



Código: SIS-2



Código: SIS-3



Código: SIS-4



Código: SIS-5



Código: SIS-6



Código: SIS-7



Código: SIS-8

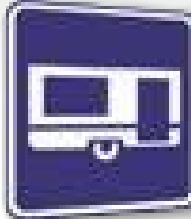

Código: SIS-9



Código: SIS-10



Código: SIS-11



Código: SIS-12



Código: SIS-13



Código: SIS-14



Código: SIS-15



Código: SIS-16



Código: SIS-17

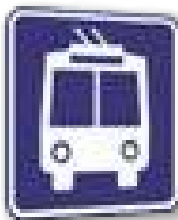

Código: SIS-18

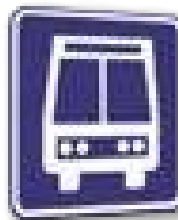

Código: SIS-19



Código: SIS-20

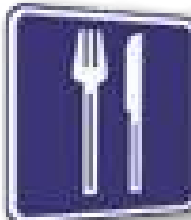

Código: SIS-22



Código: SIS-23



Código: SIS-24



Código: SIS-27

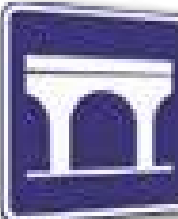

Código: SIT-1



Código: SIT-2



Código: SIT-3



Código: SIT-4



Código: SIT-5



Código: SIT-6



Código: SIT-7



Código: SIT-8



Código: SIT-9



Código: SIT-10



# SEÑALAMIENTO VERTICAL

## Protección en Obras-SCT

- Señal que avisa a los usuarios sobre algún tipo de incidencias que afectan la vialidad.
- Fabricadas en lámina galvanizada calibre 16, fondo de película reflejante grado ingeniería o alta intensidad color naranja.
- Los pictogramas, textos y filetes en tinta serigráfica o vinil negro.
- Cumplen con las normas de la SCT.



Código: DPI-7



Código: DPI-7



Código: DPI-8



Código: DPI-8



Código: DPC-1



Código: DPI-7



Código: DPP



Código: DPI-9



# SEÑALES FOTOLUMINISCENTES



## Señales Fotoluminiscentes

- Señales para todo tipo de avisos.
- Con dos orificios avellanados para tornillo de fijación.
- Fabricado en perfil curvo extruido de aluminio natural anodizado, satinado.
- Con opción a llevar fotoluminiscencia o para el uso en exteriores con reflejante tipo alta intensidad.
- Cumple con la norma: NOM-003-SEGOB-2011.

### Protección Civil Evacuación



Código: DP-01  
20x20 cm.



Código: DP-02  
20x20 cm.



Código: DP-24  
20x20 cm.



Código: DP-25  
20x20 cm.

### Protección Civil Equipo Contra Incendio

### Informativas



Código: DP-47  
20x20 cm.



Código: DP-48  
20x20 cm.



Código: DP-68  
20x35 cm.

### De Ubicación

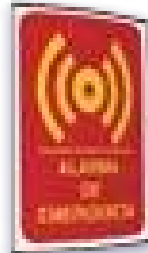

Código: DP-69  
20x35 cm.

### De Obligación

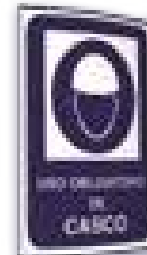

Código: DP-78  
20x50 cm.



Código: DP-79  
20x50 cm.

### Restrictivas



Código: DP-107  
20x30 cm.



Código: DP-108  
20x30 cm.

### Preventivas



Código: DP-119  
20x30 cm.



Código: DP-120  
20x30 cm.

### Materiales y Residuos Peligrosos



Código: VL-4.4. 4.3  
20x20 cm.



Código: WH-9.9  
20x20 cm.

### Sustancias Químicas



Código: WH-6.6.V  
20x20 cm.



Código: YEW-5.5.1.2  
20x20 cm.

### Combustibles



Código: 4.4  
20x20 cm.



Código: RED-2.2.2.3  
20x20 cm.

### Explosivos



Código: ONG-1.1.1.1  
20x20 cm.



Código: ONG-1.1.1.4  
20x20 cm.

## Señales Premium para Muro

- Señalamientos especiales para fijarse en muros o superficies planas en gran variedad de tamaños para múltiples mensajes.
- Con dos orificios avellanados para tornillo de fijación.
- Película antireflejante.
- Fabricado en perfil curvo extruado de aluminio natural anodizado, satinado.
- **Cumple con la norma: NOM-003-SEGOB-2011.**



**Código: MSM152**  
15x20 cm.

**Código: MSM153**  
15x30 cm.

**Código: MSM155**  
15x50 cm.

**Código: MSM1575**  
15x75 cm.

**Código: MSM1510**  
15x50 cm.

**Código: MSM1510**  
15x100 cm.

**Código: MSM82**  
8x20 cm.

**Código: MSM83**  
8x30 cm.

**Código: MSM84**  
8x40 cm.

**Código: MSM85**  
8x50 cm.

**Código: MSM23**  
20x30 cm.

**Código: MSM22**  
20x20 cm.

**Código: MSM25**  
20x50 cm.

**Código: MSM245**  
20x45 cm.

## Señales Premium tipo Bandera

- Señalamiento para fijarse de forma perpendicular en muros, columnas, pasillos, etc., empleados para dar aviso sobre algún sitio o espacio.
- Con base plástica para fijación.
- Incluye película antireflejante.
- Fabricado en perfil curvo extruido de aluminio natural anodizado, satinado.
- **Cumple con la norma: NOM-003-SEGOB-2011.**



**Código: MSB152**  
15x20 cm.

**Código: MSB22**  
20x20 cm.

**Código: MSB153**  
15x30 cm.

**Código: MSB23**  
20x30 cm.

## Señales Premium tipo Escritorio

- Para colocarse sobre superficies horizontales, excelentes en recepciones de escuelas, hoteles o en oficinas para identificación personal.
- Base plástica que le permite pararse sobre superficies planas.
- Incluye película antireflejante.
- Fabricado en perfil curvo extruido de aluminio natural anodizado, satinado.



**Código: MSE1510**  
15x10 cm.

**Código: MSE158**  
15x8 cm.

**Código: MSE2015**  
20x15 cm.

**Código: MSE1520**  
15x20 cm.

**Código: MSE2020**  
20x20 cm.

**Código: MSE815**  
8x15 cm.

**Código: MSE825**  
8x25 cm.

# SEÑALES PREMIUM



## Señales Premium Colgantes

- Especiales para colgarse de techos, plafones, escaleras, etc., son de gran tamaño, usadas para orientar sobre algún sitio en específico.
- Incluye película antireflejante.
- Fabricado en perfil curvo extruído de aluminio natural anodizado, satinado.

**Medidas:** Variedad de tamaños.

## Señales Premium tipo Tótem

- Principalmente empleadas en acceso a plazas comerciales u oficinas, como directorio o para anuncios publicitarios.
- Fabricado en perfil curvo extruído de aluminio natural anodizado, satinado.
- Con base para pararse o anclarse al piso.

**Código MST1551:**  
**Medidas:** 60 x 170 cm.  
 70 x 170 cm .  
 80 x 170 cm .

**Código MST1552:**  
**Medidas:** 60 x 170 cm.  
 70 x 170 cm.  
 80 x 170 cm.



**Código: MST1551**



**Código: MST1552**

## Pegamento Bituminoso

Código: PE-BITU

- Presentación en barras sólidas.
- Caja de 25 kg.



Pegamentos especiales para adherir vialetas, botones, boyas, topes, etc., en superficies de concreto o asfalto.

## Pegamento Epóxico

Código: PE-KL-B / PE-KL-A

- A base de dos componentes.
- Tiempo de secado 20 minutos.
- Presentación en cubeta de 25 kg.



## Pintura para Carreteras

- Pinturas base agua o aceite, especiales para pintar líneas de tránsito en estacionamientos, vialidades urbanas, barreras centrales, cunetas, etc.
- Puede llevar suministro de microesferas de vidrio.
- Coméntenos sus necesidades y nosotros les ayudaremos a resolverlas.

**Presentaciones en:**  
Bote con 19 litros.  
Tambo con 200 litros.

**Colores:** Blanco y amarillo.



## Super Tope de Abs con Esferas

Código: TP-30-ABS

- El tope de mayor desempeño.
- Cuerpo completamente sólido para hacerlo un excelente reductor de velocidad.
- Con 27 esferas reflejantes.
- Fabricado en ABS con protección U.V.
- Con 2 pernos integrados.

**Medidas:**

Largo: 23.5 cm.  
Ancho: 11.1 cm.  
Alto: 4.5 cm.

**Esferas reflejantes:**

Blanco, ámbar o rojo.

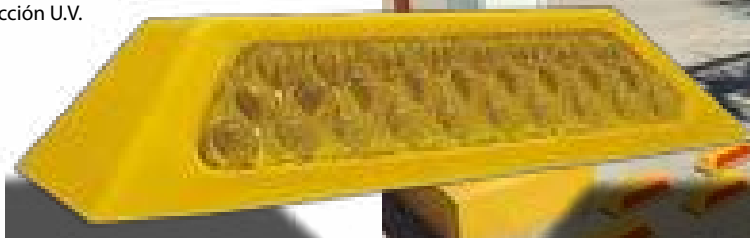

## Super Tope de Abs

Código: TP-25

- Una opción diferente en ABS cuya reflectividad la proporcionan 4 áreas reflejantes de 15cm<sup>2</sup>, distribuidas en la cara frontal.
- Funciona perfectamente un cuchillas o entronques.
- Fabricado en ABS con protección U.V.
- Pernos plásticos opcionales.

**Medidas:**

Largo: 21.5 cm.  
Ancho: 10.5 cm.  
Alto: 4.5 cm.

**Prismas:**

Blanco, ámbar o rojo.

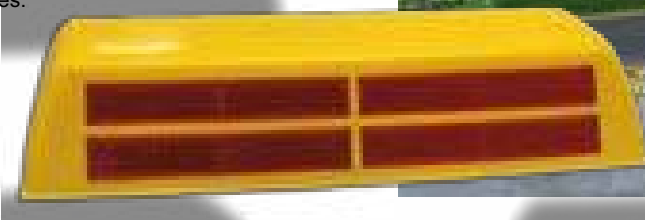

## Super Tope de Aluminio

Código: TP-25A

- Clásico super tope de aluminio utilizado frecuentemente como canalizador o reductor de velocidad en vías de media o alta velocidad.
- Dos áreas de reflejante de 15cm<sup>2</sup> c/u.
- Pernos opcionales.

**Medidas:**

Largo: 21.5 cm.  
Ancho: 9.5 cm.  
Alto: 4.0 cm.

**Prismas:**

Blanco, ámbar o rojo.

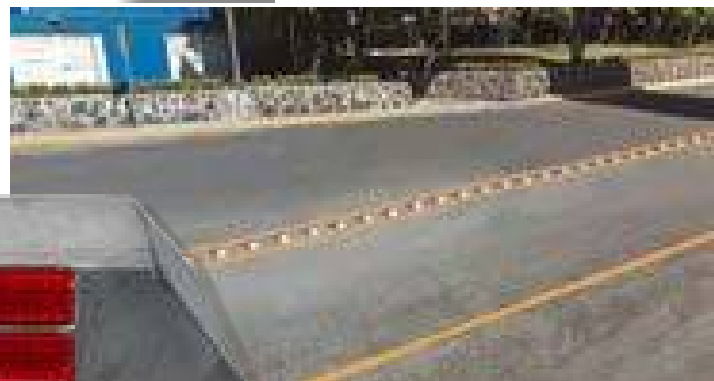



## Tope de Aluminio con Esferas

Código: TP-22-A

- Tope de altura perfecta para usarse como reductor de velocidad en estacionamientos.
- 27 esferas reflejantes que dan absoluta visibilidad en zonas con poca luminosidad.

**Medidas:**

Largo: 22.0 cm.  
Ancho: 9.5 cm.  
Alto: 3.5 cm.

**Esferas reflejantes:**

Blanco, ámbar o rojo.

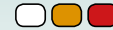

## Tope de Aluminio con Esferas

Código: TP-30-A

- Eficaz reductor de velocidad por ser la opción más alta en topes de aluminio.
- 27 esferas reflejantes distribuidas en tres líneas.
- Con 2 pernos de ABS.

**Medidas:**

Largo: 22.2 cm.  
Ancho: 10.0 cm.  
Alto: 4.5 cm.

**Esferas reflejantes:**

Blanco, ámbar o rojo.



## Super Tope de Acero Inoxidable con Esferas

Código: TP-30

- Tope con gran dureza y excelentes propiedades reflectivas.
- Responde perfectamente en zonas de poca visibilidad.
- Con 2 pernos de ABS.

**Medidas:**

Largo: 22.0 cm.  
Ancho: 9.3 cm.  
Alto: 3.2 cm.

**Esferas reflejantes:**

Blanco, ámbar o rojo.

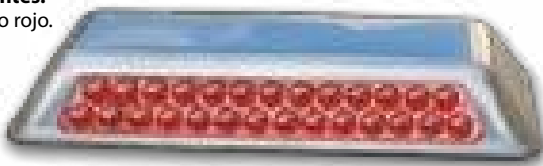

## Super Tope de Acero Inoxidable con Esferas

Código: TP-235

- Mayor tamaño y vistosidad obligando a reducir al máximo la velocidad.
- Adecuado para tránsito pesado.
- Con 2 pernos de ABS.

**Medidas:**

Largo: 24.5 cm.  
Ancho: 11.5 cm.  
Alto: 5.0 cm.

**Esferas reflejantes:**

Blanco, ámbar o rojo.

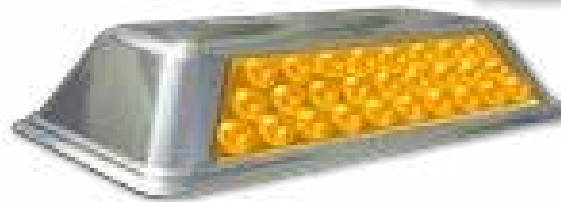

## Super Tope de Acero Inoxidable con Prismas

Código: TP-45

- Tope con área reflejante en acrílico prismático que aumenta extraordinariamente su visibilidad.
- Es un excelente reductor de velocidad.
- Con 2 pernos de ABS.

**Medidas:**

Largo: 24.5 cm.  
Ancho: 11.5 cm.  
Alto: 5.3 cm.

**Prisma reflejante:**

Blanco, ámbar o rojo.



## Trafit 105 Económico

Código: TSL-105

- Trafit con seis anillos escalonados perfectos para colocar bandas reflejantes en cada uno de ellos según el nivel de seguridad que se requiera.
- Fabricado en polietileno de alta densidad con protección U.V.
- Con mango ergonómico que facilita apilarlo o transportarlo además de darle un toque llamativo.
- **Para incrementar su estabilidad puede llevar base con lastre (opcional).**
- Producto que se emplea en cualquier tipo de situación como: obras viales, restringir accesos, construcciones, plazas comerciales, confinar carriles, etc.



### Medidas:

Diámetro superior: 20.0 cm.

Diámetro inferior: 41.0 cm.

Alto: 105.0 cm.

Diámetro base opcional: 55.0 cm.

**Color:** Naranja con base en color negro.  

**Reflejante:** Blanco o ámbar.  



## Trafit 109

Código: TSL-109

- Trafit clásico fabricado en polietileno de alta densidad con protección U.V. usado regularmente en construcciones, obras viales o zonas en reparación.
- Modelo con opción a llevar base pesada para mejorar la estabilidad.
- La base y el trafit cuentan con asa para mejor manejo, son totalmente apilables y fáciles de almacenar y transportar.
- Puede llevar 2 a 5 bandas de reflejante para aumentar su visibilidad.



### Medidas:

Diámetro superior: 43.0 cm.

Diámetro inferior: 50.0 cm.

Alto: 109.0 cm.

Diámetro base opcional: 59.0 cm.

**Color:** Naranja con base en color negro.  

**Reflejante:** Blanco o ámbar.  



## R-Trafit 122

Código: TSR-122

- Trafit de una sola pieza fabricado en polietileno de media densidad con protección U.V., con base para llenarse con arena con la finalidad de incrementar el peso y la estabilidad.
- Diseño escalonado con mango para sujeción, totalmente apilables.
- Resiste perfectamente impactos.

### Medidas:

Diámetro base: 48.5 cm.

Diámetro superior: 22.0 cm.

Alto: 122.0 cm.

**Color:** Naranja. 



**Reflejante:** Blanco o ámbar.  





## Trafitambo 112

Código: TSL-112

- Fabricados en polímero color naranja, resistencia a la intemperie y rayos UV.
- Opción de llevar reflejante, aumentando su visibilidad durante la noche.
- Con elección de llevar base de llanta desmontable, para darle mayor estabilidad al evitar su caída con la fuerza del viento.
- Tiene la opción de llevar 1o 4 anillos reflejantes para darle mayor visibilidad durante la noche.
- Manija superior para poder manipularlo.
- Apilable, reduciendo costos de almacenaje y transporte.
- **Colores:** Cuerpo naranja,  base negra. 



**Medidas:**

Diámetro superior: 42.0 cm.

Diámetro base: 59.0 cm.

Alto: 112.0 cm.

Alto con base: 116.0 cm

## Trafit Premium 117

Código: TSLP-117

- Fabricados en polímero color naranja o amarillo, resistencia a la intemperie y rayos UV.
- Con la posibilidad de incorporar 1-3 anillos de reflejantes; estos, pueden ser tipo "A o B" según requiera, mejorando la visibilidad del dispositivo durante la noche
- Con opción de llevar base pesada desmontable, para darle mayor estabilidad al evitar su caída con la fuerza del viento.
- Manija superior para poder manipularlo.
- Apilable, reduciendo costos de almacenaje y transporte.



**Medidas:**

Diámetro superior: 34.0 cm.

Diámetro Inf.: 43.0 cm.

Alto: 117.0 cm.

**Colores:** Cuerpo naranja  

Base negra. 



## Vialeta de Acero Inoxidable

Códigos: VA-IN y VA-INP

- Elegante vialeta de acero inoxidable con una o dos caras de prismas reflejantes.
- Ideal para calles, avenidas y vías de alta velocidad.
- Resisten el paso de cualquier tipo de vehículo.
- Prismas con alto poder reflejante.
- Con o sin perno de acero.

### Medidas:

Largo: 10.0 cm.  
Ancho: 10.0 cm.  
Alto: 2.0 cm.

### Prismas reflejantes:

Blanco, ámbar o rojo.

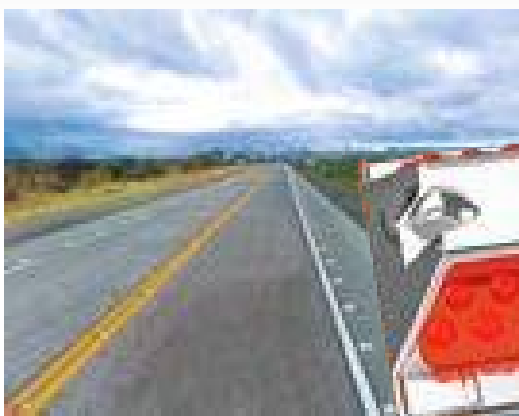

## Vialeta Inoxidable con Esferas Reflejantes

Código: VA-ES

- Elegante y vistosa vialeta de acero inoxidable con 15 esferas reflejantes por lado que incrementan su reflectividad.
- Colocada en carreteras, vías de alta velocidad o doble sentido.
- Muy resistente.
- Perno opcional.

### Medidas:

Largo: 10.0 cm.  
Ancho: 10.0 cm.  
Alto: 2.0 cm.

### Esferas reflejantes:

Blanco, ámbar o rojo.



## Vialeta Temporal

Código: V-TEM

- Utilizada como balizamiento temporal en calzadas o para advertir sobre algún obstáculo o bache en la carretera.
- Fabricada en plástico flexible resistente a los atropellamientos.
- Banda reflejante de perfecta visibilidad.
- Incluye adhesivo.

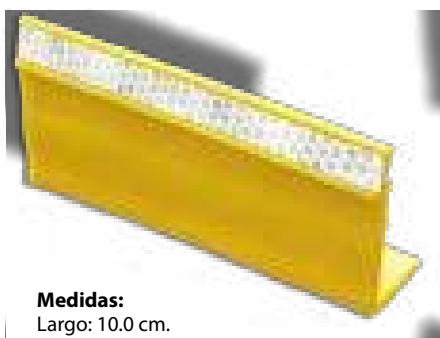

### Medidas:

Largo: 10.0 cm.  
Alto: 5.0 cm.  
Ancho: 2.0 cm.

**Cuerpo:** Amarillo.

**Reflejante:** Blanco o ámbar.



## Vialeta Temporal

Código: VF-135

- Vialeta multiusos autodherible para señalamiento temporal en baches, coladeras destapadas para confinar carril.
- Dos grandes áreas reflejantes.
- Fabricada en Vitemflex®.
- Base opcional VF-135-B.

### Medidas:

Largo: 9.0 cm.  
Ancho: 3.0 cm.  
Alto: 13.5 cm.

**Cuerpo:** Naranja.

**Base:** Negra (opcional).

**Reflejante:** Blanco o ámbar.



## Vialeta CIU

Código: CIU-PES

- Vialeta con 15 esferas reflejantes de alta tecnología patentada colocadas en una o dos caras.
- Diversas aplicaciones como: confinar carriles en autopistas o vías de alta velocidad, delimitar estacionamientos, etc.
- Perno opcional.
- Fabricada en ABS con protección U.V.
- Opcional combinación de colores del cuerpo y prisma.

**Medidas:**

Largo: 10.0 cm.  
Ancho: 10.0 cm.  
Alto: 2.0 cm.

**Colores vialeta:**

Blanco, ámbar, rojo, verde y azul.



**Esferas reflejantes:**

Blanco, ámbar o rojo.



## Vialeta C-80

Código: C-80

- Versátil y práctica vialeta adecuada para instalarse sobre cualquier vialidad.
- Dos grandes áreas de excelente reflectividad.
- **No se recomienda usarse como vibrador.**
- Fabricada en ABS con protección U.V.

**Medidas:**

Largo: 11.5 cm.  
Ancho: 8.0 cm.  
Alto: 1.7 cm.

**Colores:**

Blanco con reflejante blanco y amarillo con reflejante ámbar.



## Vialeta Megalux Inoxidable

Código: VA-IN-MEGA

- Innovador diseño que hace esta vialeta el perfecto accesorio que da un toque de elegancia en cualquier calle, avenida o glorieta.
- Resiste perfectamente el múltiple paso de vehículos.
- Fabricada en acero inoxidable.
- Una sola cara reflejante.

**Medidas:**

Largo: 10.0 cm.  
Ancho: 10.0 cm.  
Alto: 2.2 cm.

**Prisma reflejante:**

Blanco, ámbar o rojo.





## Banca Belmont Curva

Códigos: BAN-BE-C, BAN-BE-CH

- Sistema modular de bancas para colocarse y adornar interiores o exteriores.
- La forma curva en su diseño permite crear infinidad de arreglos en base al espacio disponible.
- Se pueden combinar bancas curvas (**código: BAN-BE-C**) con bancas curvas con hidromaceteros (**código: BAN-E-CH**).
- El hidromacetero cuenta con una reserva de agua que puede llegar a durar hasta 90 días dependiendo de las condiciones del clima.
- Se les puede integrar un sistema de iluminación interior (opcional) que añade total elegancia.
- No necesita mantenimiento.
- Sistema de audio interno por bluetooth (opcional).
- En dos versiones: con o sin hidromacetero.
- Fabricadas en plástico de ingeniería.
- Con protección U.V.

### Medidas BAN-BE-CH con Hidromacetero:

Largo: 201.0 cm.  
Ancho: 145.0 cm.  
Alto: 96.0 cm.

### Medidas BAN-BE-C sin Hidromacetero:

Largo: 201.0 cm.  
Ancho: 84.0 cm.  
Alto: 96.0 cm.

Colores: Blanco, granito y gris (otros colores bajo pedido).



## MÚLTIPLES COMBINACIONES

BAN-BE-C

BAN-BE-CH





## Banca Belmont Recta

Código: BAN-BE-R

- Nuestra opción recta es adecuada para colocarse en pasillos, parques, o malecones.
- Muy útil en eventos culturales o privados.
- Diferentes combinaciones de luz interna (opcional).
- Sistema de audio interno por bluetooth (opcional).
- Resistente a impactos y vandalismo.
- Con protección U.V.
- Fabricadas en plástico de ingeniería.

### Medidas:

Largo: 176.0 cm.

Ancho: 58.0 cm.

Alto: 96.0 cm.

**Colores:** Blanco, granito y gris (otros colores bajo pedido).



### MÚLTIPLES COMBINACIONES





## Banca Toledo

Código: BA-TO-2000

- La banca Toledo con descansa brazos incorporados en los soportes laterales, tiene un diseño de bellas líneas curvas que la convierten en un atractivo elemento de mobiliario urbano.
- Soportes fabricados con polietileno de media densidad 100% reciclado, utilizando materiales reciclados contribuimos a reducir la emisión de gases de efecto invernadero.
- Los materiales utilizados en la banca Toledo garantizan sus resistencia a la intemperie.
- Dos opciones de materiales para el asiento y respaldo: Tablas de madera con recubrimiento de poliuretano marino o perfiles de plasti-madera reforzados.
- Requieren de un mínimo mantenimiento.
- Los soportes estructurales de la banca, se fijan al piso con tornillos "Ultrafix" de 3/8" x 15 cm y taquetes "Extralarge" de 3/4" x 14 cm.

### Medidas:

Largo: 180.0 ó 300.0 cm.

Ancho: 61.0 cm.

Alto: 78.0 cm.



## Banca Descanso

Código: BA-DE-2000

- La banca modelo Descanso, por su diseño se adapta a cualquier entorno de espacio público, es un elemento de mobiliario urbano que contribuye a mejorar la imagen de las ciudades.
- Los fuertes y resistentes soportes fabricados con polietileno de media densidad 100% reciclado, le proporcionan a la banca una excelente estructura y estabilidad.
- Los soportes de la banca, incorporan en su base, un área especialmente diseñada para proporcionar un buen anclaje al piso mediante el uso de tornillos "Ultrafix" tipo pija con cabeza hexagonal de 3/8" x 15 cm y taquetes reforzados "Extralarge" de 3/4" x 14 cm fabricados con polipropileno.
- Respaldo y asiento hecho con perfiles de plasti-madera (reforzados) o tabloncillos de madera con recubrimiento de poliuretano marino.
- Todos los materiales utilizados cumplen con las características necesarias para uso exterior en todo tipo de clima.

### Medidas:

Largo: 180.0 ó 300.0 cm.

Ancho: 61.0 cm.

Alto: 78.0 cm.





## Banca Selva

Código: BA-SE-2000

- La banca Selva tiene un bello diseño de soportes arqueados que combinan perfectamente con cualquier ambiente urbano como; zonas arqueológicas, escuelas, paradas y estaciones de transporte público, etc.
- El acabado y los materiales utilizados en la fabricación de la banca son altamente resistentes lo cual garantiza una larga vida útil.
- Soportes estructurales de polietileno de media densidad 100% reciclado con protección contra los rayos UV.
- Asientos y respaldos fabricados con tabloncillos de madera o con perfiles de plásti-madera reforzados, ambos con acabados resistentes a la intemperie.
- El fuerte ensamble de la banca lo proporcionan los tornillos de 3/8" x 2.5" cabeza de coche con tuercas, rondanas planas y rondanas de presión, todos estos elementos están galvanizados para protegerlos contra la corrosión por su uso en el exterior.
- Para el anclaje al piso se recomienda utilizar taquetes reforzados "Extralarge" de polipropileno de 3/4" x 14 cm y tornillos "Ultrafix" tipo pija, cabeza hexagonal de 3/8" x 15 cm.



**Medidas:**  
 Largo: 180.0 ó 300.0 cm.  
 Ancho: 59.0 cm.  
 Alto: 76.0 cm.

## Banca Barcelona

Código: BA-BA-2000

- El diseño simple y elegante de las bancas modelo Barcelona proporcionan una imagen moderna que combina perfectamente con la arquitectura de vanguardia.
- Los soportes de las bancas están fabricados con polietileno de media densidad 100% reciclado.
- El asiento y respaldo puede fabricarse con tabloncillos de madera con acabado de poliuretano marino o con perfiles de plásti-madera reforzados.
- Los soportes, asiento y respaldo de las bancas se ensamblan con tuercas y tornillos cabeza de coche (galvanizados).
- Las bancas se anclan al piso con tornillos "Ultrafix" de 3/8" x 15 cm y taquetes expansivos "Extralarge" de polipropileno de 3/4" x 14 cm.
- Todos los materiales son resistentes a la intemperie por lo que las bancas modelo Barcelona son ideales para uso en exteriores.



**Medidas:**  
 Largo: 180.0 ó 300.0 cm.  
 Ancho: 58.0 cm.  
 Alto: 76.0 cm.

# GIMNASIOS AL AIRE LIBRE

## Características generales

- Toda una línea de gimnasios al aire libre y accesorios deportivos.
- Equipos individuales o estructuras multi-usuarios.
- Gran variedad de opciones para el estiramiento y fortalecimiento muscular.
- El poste es de acero zincado y pintura horneada.
- Pedales fabricados con acero prensado.
- Manillares fabricados con PVC.
- Embellecedores de aluminio.
- Efecto superficie a escoger entre liso o rugoso.

## Ejercitadores para Discapacitados

### EJERCITADOR DE BRAZO

MEDIDAS / ÁREA REQUERIDA	
Alto: 2.05 m	4.00 m.
Ancho: 0.77 m	1.77 m.
Largo: 3.10 m	5.00 m.



### EJERCITADOR DE TRÍCERS

MEDIDAS / ÁREA REQUERIDA	
Alto: 2.04 m	3.04 m.
Ancho: 0.77 m	1.77 m.
Largo: 3.10 m	4.10 m.



## Ejercitadores Sencillos

### EJERCITADOR DE MASAJE

MEDIDAS / ÁREA REQUERIDA	
Alto: 1.80 m	2.80 m.
Ancho: 0.76 m	1.70 m.
Largo: 0.80 m	1.80 m.



### EJERCITADOR BICICLETA

MEDIDAS / ÁREA REQUERIDA	
Alto: 1.35 m	1.35 m.
Ancho: 0.50 m	1.50 m.
Largo: 1.27 m	2.27 m.



### EJERCITADOR POTRO Y BICICLETA

MEDIDAS / ÁREA REQUERIDA	
Alto: 2.04 m	3.04 m.
Ancho: 0.73 m	1.73 m.
Largo: 2.00 m	3.00 m.



Estos productos pueden incluir tecnología QR y Naviens®

## Ejercitadores Dobles

### EJERCITADOR DE PECHO

MEDIDAS / ÁREA REQUERIDA	
Alto: 2.04 m	3.04 m.
Ancho: 0.73 m	1.73 m.
Largo: 2.00 m	3.00 m.



### EJERCITADOR DE PIERNA Y CINTURA

MEDIDAS / ÁREA REQUERIDA	
Alto: 2.04 m	3.04 m.
Ancho: 1.10 m	2.10 m.
Largo: 1.92 m	2.92 m.



### EJERCITADOR DE CADERA, GLÚTEO Y PIERNA

MEDIDAS / ÁREA REQUERIDA	
Alto: 2.04 m	3.04 m.
Ancho: 0.66 m	1.66 m.
Largo: 2.15 m	3.15 m.



### CAMINADORA ELÍPTICA Y BANCO PARA ABDOMINALES

MEDIDAS / ÁREA REQUERIDA	
Alto: 2.04 m	2.80 m.
Ancho: 0.76 m	1.60 m.
Largo: 1.92 m	2.18 m.





Estos productos pueden incluir tecnología QR y Navilens®



## MODULAR ALEMANIA

- 3 Plataformas antiderrapantes sencillas.
- 1 Plataforma antiderrapante hexagonal.
- 1 Escalera triple en plástico de rotomoldeo.
- 1 Trepadero Top-rock.
- 1 Escalera Ada.
- 3 Remates decorativos.
- 1 Palapa de hojas.
- 1 Burbuja en acrílico.
- 1 Resbaladilla de olas en plástico de rotomoldeo.
- 1 Panel con logotipo personalizado.
- 2 Panel de actividad HDPE.
- 1 Panel de actividad gato.
- Coples de aluminio y tapones de aluminio.
- Tornillos antivandálicos.

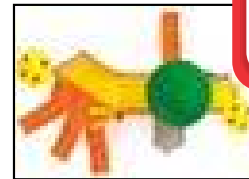

### MEDIDAS / AREA REQUERIDA

Ancho:	6.79 m	10.79 m.
Largo:	6.28 m	10.28 m.
Alto:	4.00 m	5.00 m.



## MODULAR AMBERES

- 1 Plataforma antiderrapante cuadrada.
- 4 Plataformas antiderrapante triangulares.
- 1 Escalera invertida.
- 1 Escalera Ada.
- 1 Trepadero de serpiente.
- 1 Resbaladilla tobogán de ductos de plástico de rotomoldeo.
- 1 Remate decorativo palmera.
- 1 Palapa a 2 aguas.
- 1 Resbaladilla 0.90 m en plástico de rotomoldeo.
- 1 Resbaladilla de 1.20 m en plástico de rotomoldeo.
- 1 Panel HDPE con logotipo personalizado.
- Coples de conexión y tapones de aluminio.
- Tornillos antivandálicos.

### MEDIDAS / AREA REQUERIDA

Ancho:	8.50 m	9.50 m.
Largo:	8.70 m	9.70 m.
Alto:	4.00 m	5.00 m.



## MODULAR ATENAS

- 6 Plataformas antiderrapantes triangulares.
- 1 Trepadero para escalar de HDPE con logotipo personalizado.
- 1 Plataforma para tobogán.
- 2 Trepaderos de discos para escalar con agarraderas de tubo ced. 30 de 3/4".
- 1 Tobogán abierto en plástico de rotomoldeo.
- 6 Trepaderos lily-pads.
- 1 Resbaladilla curva de 1.20 m en plástico de rotomoldeo.
- 1 Trepadero mid rock.
- 1 Panel con logotipo personalizado.
- 1 Resbaladilla twister de 1.50 m en plástico de rotomoldeo.
- 1 Palapa hexagonal en plástico de rotomoldeo.
- Coples de conexión y tapones de aluminio.
- Tornillos antivandálicos.



### MEDIDAS / AREA REQUERIDA

Ancho:	5.48 m	10.48 m.
Largo:	5.85 m	10.85 m.
Alto:	4.00 m	5.00 m.

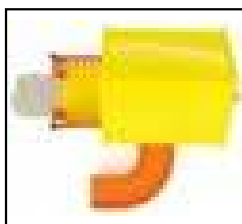

## MODULAR FRANCIA

- 2 Plataformas antiderrapantes sencillas.
- 1 Panel personalizado.
- 1 Trepadero de HDPE personalizado.
- 1 Trepadero de discos para escalar con agarraderas de tubo ced. 30 de 3/4".
- 1 Resbaladilla curva en plástico de rotomoldeo.
- 1 Trepadero Mid-rock.
- 1 Palapa a 2 aguas en plástico de rotomoldeo.
- Coples de conexión y tapones de aluminio.
- Tornillos antivandálicos.

### MEDIDAS / AREA REQUERIDA

Ancho:	3.55 m	10.60 m.
Largo:	4.47 m	10.00 m.
Alto:	4.00 m	5.00 m.



Estos productos pueden incluir tecnología QR y Navilens®

## MODULAR CRUCERO REYLAZ



- 27 Plataformas antiderrapantes sencillas.
- 2 Plataformas antiderrapantes hexagonales a la mitad.
- 5 Plataformas antiderrapantes triangulares.
- 4 Plataformas antiderrapantes de media luna.
- 2 Plataformas antiderrapantes para tobogán.
- 1 Trepadero con agarres de plástico HDPE.

- 3 Escaleras tipo Ada.
- 1 Puente recto.
- 1 Escalera cóncava.
- 2 Salidas para tobogán.
- 37 Paneles de actividad en HDPE.
- 1 Telescopio.
- 4 Resbaladillas de olas de 1.50 m en plástico de rotomoldeo.
- 1 Resbaladilla tobogán de ductos.
- 2 Chimeneas.
- 2 Trepaderos de serpiente.
- 2 Ductos conexión.
- 3 Trepaderos de discos para escalar con agarres de tubo de ced. 30 de 3/4".
- 1 Trepadero curvo.
- 1 Trepadero de metal.
- 2 Veleros en plástico de rotomoldeo.
- Coples de conexión y tapones de aluminio.
- Tornillos antivandálicos.

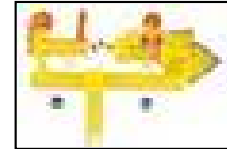

MEDIDAS / AREA REQUERIDA	
Ancho: 11.56 m	20.56 m.
Largo: 19.69 m	22.69 m.
Alto: 5.00 m	6.00 m.



## MODULAR MADRID

- 3 Plataformas antiderrapantes sencillas.
- 3 Plataformas antiderrapantes triangulares.
- 1 Plataforma antiderrapantes media luna.
- 4 Panel de actividades en HDPE.
- 1 Panel con logotipo personalizado.
- 1 Trepadero Top rock.
- 2 Resbaladillas curvas de 1.20 m en plástico de rotomoldeo.
- 1 Trepadero de serpiente.
- 1 Escalera tipo Ada.
- 1 Palapa a 2 aguas en plástico de rotomoldeo.
- Coples de conexión y tapones de aluminio.
- Tornillos antivandálicos.



MEDIDAS / AREA REQUERIDA	
Ancho: 6.09 m	13.09 m.
Largo: 5.08 m	10.08 m.
Alto: 4.00 m	5.00 m.

## MODULAR MÓNACO

- 1 Plataforma antiderrapante sencilla.
- 5 Plataformas antiderrapantes triangulares.
- 1 Panel con logo personalizado.
- 1 Trepadero de HDPE personalizado.
- 1 Resbaladilla curva de 0.90 m.
- 1 Resbaladilla twister de 1.50 m.
- 1 Tobogán abierto en plástico de rotomoldeo.
- 1 Ducto de conexión.
- 1 Ducto de conexión inclinado.
- 6 Trepaderos de lily-pads.
- 1 Escalera tipo Ada.
- 1 Puente conector.
- 2 Remates decorativos.
- 1 Palapa a 2 aguas.
- Coples de conexión y tapones de aluminio.
- Tornillos antivandálicos.

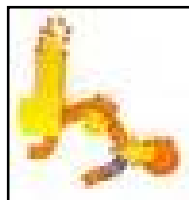

MEDIDAS / AREA REQUERIDA	
Ancho: 8.83 m	14.83 m.
Largo: 7.35 m	12.35 m.
Alto: 4.00 m	5.00 m.



Estos productos pueden incluir tecnología QR y Navilens®



## MODULAR VIENA

- 2 Plataformas antiderrapantes sencillas.
- 1 Trepadero para escalar de HDPE con logotipo personalizado.
- 1 Trepadero de discos para escalar con agarraderas de tubo ced. 30 de 3/4".
- 2 Trepaderos lily-pads.
- 1 Resbaladilla curva de 1.20 m en plástico de rotomoldeo.
- 1 Ducto de conexión.
- 1 Trepadero en 5 de cuerdas.
- 1 Resbaladilla twister de 1.50 m en plástico de rotomoldeo.
- 1 Trepadero mid rock.
- 1 Palapa a 2 aguas en plástico de rotomoldeo.
- Coples de conexión y tapones de aluminio.
- Tornillos antivandálicos.



### MEDIDAS / AREA REQUERIDA

Ancho:	3.84 m	6.84 m.
Largo:	6.70 m	10.70 m.
Alto:	4.00 m	5.00 m.

## MODULAR OCTOPUS



- 4 Plataformas antiderrapantes triangulares.
- 2 Plataformas antiderrapantes sencillas.
- 1 Plataforma antiderrapante hexagonal.
- 1 Plataforma antiderrapante para tobogán.
- 4 Resbaladillas tipo twister de 1.50 m en plástico de rotomoldeo.
- 1 Tobogán abierto de 1.80 m en plástico de rotomoldeo.
- 1 Ducto de conexión inclinado.
- 1 Ducto de conexión.
- 11 Trepaderos de lily-pads.
- 4 Pasamanos de triángulos.
- 2 Trepaderos Top-rock.
- 1 Techo en forma de pulpo.
- 2 Escaleras tipo Ada.
- 1 Trepadero de serpiente.
- 3 Paneles de actividad de HDPE.
- Coples de conexión y tapones de aluminio.
- Tornillos antivandálicos.

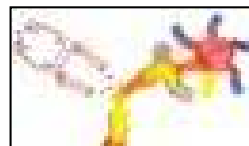

### MEDIDAS / AREA REQUERIDA

Ancho:	10.66 m	14.50 m.
Largo:	14.16 m	16.60 m.
Alto:	4.00 m	5.00 m.

## MODULAR TORRE FIEL

- 5 Plataformas antiderrapantes sencillas.
- 1 Plataforma antiderrapante para tobogán.
- 1 Resbaladilla doble en plástico de rotomoldeo.
- 1 Resbaladilla sencilla en plástico de rotomoldeo.
- 1 Resbaladilla 0.90 m en plástico de rotomoldeo.
- 1 Resbaladilla tobogán de ductos en plástico de rotomoldeo.
- 3 Paneles de actividad.
- 1 Escalera invertida.
- 1 Palapa a 2 aguas en plástico de rotomoldeo.
- 1 Escalador en plástico de rotomoldeo.
- 1 Puente recto.
- 1 Escalera tipo Ada.
- 1 Trepadero de discos para escalar con agarres de tubo ced. 30 de 3/4".
- 3 Remates decorativos.
- Coples de conexión de aluminio.
- Tornillos antivandálicos.



### MEDIDAS / AREA REQUERIDA

Ancho:	6.32 m	9.32 m.
Largo:	11.53 m	14.00 m.
Alto:	4.00 m	5.00 m.





## Skatepark Pro

- Pistas de patinaje o ciclismo para colocarse en parques, bajopuentes, etc.
- De excelente acabado sin grietas, abolladuras, astillas, deformidades, ni piezas que necesiten sustitución.
- Utilizan tornillería antivandalismo.
- Con protección anticorrosión.
- Recubrimiento en polvo de poliéster MaxGrip que proporciona perfecta tracción.
- Rampa con terminado suave sin tornillos salidos o flojos que puedan crear condiciones de uso peligrosas.
- Con barandales de acero galvanizado.

### Medidas:

Varias dimensiones.

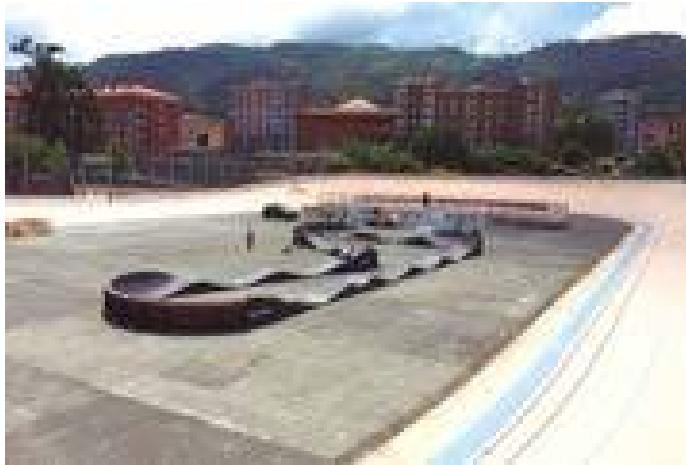

## Velarias

- Membranas arquitectónicas de materiales plásticos compuestos con proceso de PVC coating y fibras de poliéster de alta resistencia. Ofrecen una gran versatilidad para soluciones aplicadas a la arquitectura textil.
- Resistentes a la tensión.
- De larga vida y fácil mantenimiento.
- No se deforman, ni forman bolsas de agua.
- Permiten el paso de luz creando un ambiente con una temperatura agradable.
- De difícil acceso evitando así el vandalismo.

### Medidas:

Varias dimensiones.







Lago Ayarza 88-A, Col. San Diego Ocoyoacac, Alcaldía Miguel Hidalgo,  
Ciudad de México, México, C.P. 11290.

Tels: (55) 5399 1908 / 5399 9033 (Con 8 líneas)

[www.multisenal.com.mx](http://www.multisenal.com.mx) / [info@multisenal.com.mx](mailto:info@multisenal.com.mx)